



**Chicago  
Pneumatic**



# **VEHICLE SERVICE**

**HERRAMIENTAS Y EQUIPAMIENTO DE TALLER**



[www.cp.com](http://www.cp.com)

**People. Passion. Performance.**

# CONOCIENDO CHICAGO PNEUMATIC

En Chicago Pneumatic, nuestro objetivo es ofrecer el mejor servicio global y soporte local en servicios profesionales de automoción a través de una cartera de productos y una gran red de distribuidores autorizados. Aportamos un valor añadido bajo la entrega de las mejores soluciones basadas en décadas de experiencia.

## OFERTA COMPLETA PARA AUTOMOCIÓN

La dedicación de Chicago Pneumatic a la industria de la automoción se expande durante décadas. Conocemos las necesidades específicas en mantenimiento y reparaciones de vehículos y flotas de camiones. Además de nuestras herramientas, podemos desarrollar soluciones de aire comprimido que cumplen todas las exigencias en automoción. Con Chicago Pneumatic, las mejores prácticas en automoción serán tuyas.

Chicago Pneumatic ayuda a hacer los trabajos duros más sencillos:

- Productos: Fiabilidad, ergonomía, seguridad, robustez y fácil uso.
- Servicio: El mayor apoyo, con servicio local rápido
- Experiencia: Asesoramiento especializado basado en años de experiencia desde nuestra fábrica basado en pruebas de calidad certificada y formación.
- Repuestos: Repuestos originales y servicios.
- Disponibilidad: Entregas rápidas y fáciles a través de una red de distribución global dedicada.

”

*Es muy sencillo, de verdad. Tiene trabajo que hacer y clientes que atender. Chicago Pneumatic está ahí para su trabajo más comprometido.*

“



MECÁNICA  
GENERAL



TALLERES DE  
NEUMÁTICOS



TALLERES  
DE CHAPA



# Sumérgete en los servicios en línea de Chicago Pneumatics

**Hemos lanzado un nuevo sitio web para que sea más fácil para usted encontrar la herramienta adecuada para el trabajo dentro de nuestro amplio portafolio de herramientas eléctricas.**

Además de un aspecto fresco y un diseño más moderno, el sitio web ofrece nuevos contenidos y una mejor arquitectura de sitio para una experiencia de navegación mejorada.

**Ahora podrá en un solo clic encontrar un producto específico o acceder a asesoramiento de expertos. Una función de búsqueda rápida le ayudará a obtener información relevante mediante una palabra clave o un número de referencia del producto.**

Una gran cantidad de información está a su alcance. El Expert Corner Area contiene todo sobre los consejos de mantenimiento, así como la información sobre el uso correcto y la aplicación de las herramientas eléctricas para proteger bienestar del operador.

Nuestro nuevo sitio web ha sido diseñado para facilitar el uso y la velocidad de acceso, independientemente de si se navega desde un ordenador portátil, escritorio, tableta o teléfono móvil, garantizando una mejor experiencia para profesionales en movimiento como usted. Es más sensible a las necesidades de los clientes locales y el intercambio a través de las redes sociales es mucho más fácil de lograr.

**Ve a verlo en [www.cp.com](http://www.cp.com)**



## Recursos en línea dedicados para nuestros distribuidores

**eConnect: rápido, fácil y seguro**

**Nuestra plataforma eConnect le permite tener acceso a:**

- Nuestro stock para cada producto
- Sus precios
- Su seguimiento de pedidos
- Información de productos con sus características técnicas, repuestos y accesorios
- Vistas explotadas del producto

**Beneficios y características:**

**Ahorro de tiempo:**

- Busque nuestro catálogo de productos fácilmente
- Posibilidad de copiar y cambiar el nombre de cesta existente si ordena a menudo los mismos productos

**Gran disponibilidad de información:**

- Busque el precio y la disponibilidad de los artículos seleccionados
- Buscar órdenes abiertas, órdenes atrasadas y órdenes de servicio para verificar el estado del pedido
- Imprima la lista de embalaje, rastree y trace los envíos.
- Buscar y realizar un seguimiento de sus facturas



**CP Cloud:  
extranet  
dedicado**

Su exclusiva extranet, para acceder a información de alto valor sobre productos, formación y materiales de la campaña de comunicación:  
**[www.cp.com/cloud](http://www.cp.com/cloud)**



# ÍNDICE

 	<b>Llaves de impacto y carracas</b> Accesorio y kit Págs. 21 & 24, Vasos Págs. 25 & 26	<b>7</b> >
	<b>Aprieta tuercas &amp; Atornilladores</b> Accesorio y kit Págs. 28 & 36	<b>27</b> >
	<b>Herramientas A batería</b> Accesorio Págs 44 & 45	<b>37</b> >
 	<b>Amoladoras</b> Accesorio y kit Págs 56-59	<b>47</b> >
	<b>Lijadoras y Pulidoras</b> Accesorio y kit Págs 73 & 74	<b>61</b> >
 	<b>Martillos</b> Accesorio y kit Págs 78-80	<b>75</b> >
	<b>Taladros &amp; Raspadors</b> Accesorio y kit Pág 85	<b>81</b> >
	<b>Herramientas Especiales</b> Sierras - Rascadores de neumáticos - Cortadores - Mordiscadora - Limas de aire - Grabado Pen - Pistola de silicona - Remachadoras	<b>87</b> >
	<b>Herramientas Clásicas</b> Accesorio y kit Pág. 102-103, Vasos Págs. 25 & 26	<b>93</b> >
	<b>Equipos para talleres</b>	<b>105</b> >
	Soportes para gatos	106 >
	Gatos de botella	108 >
	Gatos de carretilla	110 >
	Gatos de balón	112 >
	Gatos Hidroneumáticos	114 >
	Prensas para talleres	116 >
	Grúas de talleres	118 >
	Gato móvil para rueda	120 >
	Dinamométricas	122 >
	Linterna	124 >
	Arrancadores	125 >
	Accesorios	126 >
	<b>Linea de Aire</b> FRLs - Mangueras - Acoplamientos - Lubricación - Balanceadores	<b>127</b> >
	<b>Compresores</b>	<b>147</b> >
	Instrucciones de seguridad - Sonido y vibración - Índice - Tabla de Conversión	<b>151</b> >

## CÓDIGOS QR



En la mayor parte de páginas, los códigos QR permiten ampliar lecturas y dan más información de nuestros productos en segundos.



## RECAMBIOS Y ACCESORIOS

Piezas y accesorios originales Chicago Pneumatic, están disponibles para nuestras herramientas. Siga este logo y encontrará el kit específico de repuesto y una selección de accesorios al final de cada sección de producto.

### MECÁNICA GENERAL



### TALLERES DE NEUMÁTICOS



### TALLERES DE CHAPA



# CATÁLOGO GUIA

Aplicaciones

Nuevos productos  
Marcados con código QR

Recambios y accesorios originales de CP  
los encontrará en la última página de cada sección

Tabla de características  
Encuentre el número de la pieza



Códigos de color por pestañas  
Encuentre rápido por familia de producto

Características y ventajas  
Características principales del producto, como ayudar al operador

Productos similares en gama,

## APLICACIONES



MECÁNICA GENERAL



TALLERES DE NEUMÁTICOS



TALLERES DE CHAPA

Catálogo online disponible en <http://qr.cp.com/catalogs>

# LLAVES Y CARRACAS DE IMPACTO

Vea la única  
CP7732 p.10

UNIQUE  
FEATURES  
Premium Tool

## ▶ LLAVES DE IMPACTO

La llave de impacto da una serie de golpes rotativos a la pieza de cierre, generando una fuerza de par. Las ventajas de las llaves de impacto Chicago Pneumatic son su buena relación potencia/peso, su apriete rápido y su reacción de par limitada para el operador.

## ▶ LLAVES DE CARRACA

Para los trabajos de apriete en espacios reducidos o de difícil acceso, CP le ofrece una amplia gama de llaves de carraca con diferentes tamaños de cuadrillos de hasta 122 Nm.

## ELIJA SU EMBRAGUE PARA SU LLAVE DE IMPACTO

### Embrague de pasador:

Excelente en juntas duras, con una buena relación potencia/peso

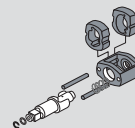
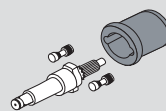

### Martillo Spring:

Evolución del doble mazacon resorte para un funcionamiento más suav

### Doble martillo:

Completo embrague con elevado par final y excelente relación potencia/peso

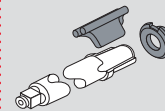
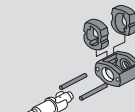

### Embrague de garras basculante:

Adecuado para juntas muy blandas, con una alta velocidad de apriete





La tecnología S2S ofrece el diseño más práctico del mercado para llaves de impacto utilizables con una sola mano. Permite pasar del apriete al desapriete con una mano y desde cualquier posición. Gracias a ello, la tensión y la fatiga en la muñeca y el brazo del operador son menores.

A fin de garantizar la durabilidad de su herramienta, el apriete y el desapriete con una red de aire y unas conexiones óptimas no deberían durar más de 5 segundos. De no ser así, se recomienda elegir un producto de rendimiento más alto.

## ELIJA EL RETENEDOR QUE NECESITA

La amplia gama de retenedores, potentes, veloces y cómodos, ofrece versatilidad para todo tipo de aplicaciones. Sus trabajos más exigentes por fin tendrán una herramienta a su altura

 Agujero para pasador con retención de tipo junta tórica

 Anillo de fricción para un cambio de vasos rápido

 Dual (agujero + fricción) para mayor versatilidad

 Cambio rápido para puntas de atornilladores o barras de torsión

 Vaso estriado con botón integrado

# LLAVES DE IMPACTO

## Impacto 1/4" & 3/8"



3/8"



### CP721

DURABILIDAD Y RENDIMIENTO

#### CARACTERÍSTICAS

- Embrague Doble Rocking en baño de aceite
- Regulador de potencia incorporado
- Mango ergonómico

#### VENTAJAS

- El embrague mejora la productividad y la durabilidad
- Ciclos de duración rápida y comodidad para el operario
- Ideal para reparaciones generales, montajes mecánicos y aplicaciones en madera, PVC y talleres de carrocería



3/8"



### CP7721

15 % MÁS PEQUEÑA QUE OTRAS LLAVES DE IMPACTO DE MARIPOSA. COMPACTA, LIGERA, FÁCIL DE USAR Y MANEJAR

#### CARACTERÍSTICAS

- 5,5"/140 mm de longitud, permite fácil acceso para alcanzar sitios de difícil acceso, 1,16 lbs. / 0,53 Kg
- 80 ft.lbs. / 110 Nm in reverse
- Mecanismo de maza doble, carcasa de aluminio
- Regulador de potencia en la parte trasera; 3 posiciones en ambos sentidos, cambio de mariposa para directo/inverso, entrada de aire con conector giratorio 180°, herramienta ideal para transmisiones, trabajos de reparación en motores, paneles, tapas de aceite, reparación de motocicletas y asientos de vehículos

#### VENTAJAS

- Compacta
- Liviana
- Poderosa



CP7721

### CP7711

Mismas características que CP7721 con portapuntas hexagonal de 1/4"



Véanse accesorios en páginas 21, 25 & 26

MODELO	REFERENCIA	SALIDA		VELOCIDAD EN VACÍO		PAR DE TRABAJO (APRIETE)		PAR MAX. (APRIETE)		CONS. AIRE CON CARGA		CONS. DE AIRE A VELOCIDAD EN VACÍO		LONGITUD TOTAL		PESO NETO		ENT. AIRE
		in.	rpm	ft.lb	Nm	ft.lb	Nm	cfm	l/s	cfm	l/s	in.	mm	lb	kg	NPTF		
CP721	T021963	3/8	11,000	5-50	7-68	75	102	2.5	1.2	10	4.7	5.75	146	2.6	1.2	1/4"		
CP7721	894 107 7210	3/8	15,000	6.6-59	9-80	81	110	1.5	0.7	6	2.9	5.5	140	1.1	0.5	1/4"		
CP7711	894 107 7110	1/4	15,000	6.6-59	9-80	81	110	1.5	0.7	6	2.9	5.5	140	1.1	0.5	1/4"		

Todos los modelos: Manguera int. 10 mm (3/8") - @90 PSI (@6,3 bares)

Especificaciones solo como referencia. Consulte la documentación de cada herramienta.



## Impacto 3/8" &amp; 1/2"



3/8"



## CP724H

COMPACTA Y DURADERA

## CARACTERÍSTICAS

- Mecanismo de embrague en baño de aceite Pin Clutch
- Botón directo/inverso manejable a una mano
- Mango curvo con material termo plástico inyectado duradero y agarre confortable
- Resistente a la mayoría de los compuestos químicos usados en talleres
- Conector de entrada giratorio 360°
- Gatillo progresivo

## VENTAJAS

- Duradera y Resistente
- Compacta y Fácil de manejar

## CP726H

Mismas características que CP724H  
con eje 1/2" Cuadradillo



3/8"



## CP7729

PESO LIGERO,  
EQUILIBRIO Y POTENCIA

## CARACTERÍSTICAS

- Embrague de martillo doble
- Mango de composite y alojamiento del embrague de magnesio
- Tecnología S2S y 3 posiciones de potencia positiva

## VENTAJAS

- La comodidad del operario se maximiza con una herramienta bien equilibrada
- La tecnología inversa más cómoda y única en el mercado



1/2"



## CP7739

PESO LIGERO,  
EQUILIBRIO Y POTENCIA

## CARACTERÍSTICAS

- Embrague de martillo doble
- Mango de composite y alojamiento del embrague de magnesio
- Tecnología S2S y 3 posiciones de potencia positiva

## VENTAJAS

- La comodidad del operario se maximiza con una herramienta bien equilibrada
- La tecnología inversa más cómoda y única en el mercado



Véanse accesorios en páginas 21, 25 &amp; 26

MODELO	REFERENCIA	SALIDA		VELOCIDAD EN VACÍO		PAR DE TRABAJO (APRIETE)		PAR MAX. (APRIETE)		CONS. AIRE CON CARGA		CONS. DE AIRE A VELOCIDAD EN VACÍO		LONGITUD TOTAL		PESO NETO		ENT. AIRE
		in.	rpm	ft.lb	Nm	ft.lb	Nm	cfm	l/s	cfm	l/s	in.	mm	lb	kg	NPTF		
CP724H	894 100 7241	3/8	9,600	68-190	92-257	200	271	3.8	1.7	15	7.1	5.7	146	3.1	1.4	1/4"		
CP726H	894 100 7261	1/2	9,600	68-190	92-257	200	271	3.8	1.7	15	7.1	5.7	146	3.1	1.4	1/4"		
CP7729	894 107 7290	3/8	9,400	50-300	68-407	415	563	5.0	2.4	20	9.4	6.4	163	2.8	1.3	1/4"		
CP7739	894 107 7390	1/2	9,900	50-305	68-414	450	610	5.0	2.4	20	9.4	6.4	163	2.8	1.2	1/4"		

Todos los modelos: Manguera int. 10 mm (3/8") - @90 PSI (@6,3 bares)

Especificaciones solo como referencia. Consulte la documentación de cada herramienta.

# LLAVES DE IMPACTO

Impacto 1/2"



# CP7732C

1/2"



**SUPER LIGERA,  
COMPACTA  
Y FÁCIL DE  
MANEJAR**

- Super ligera, compacta, fácil de manejar, potente, duradera

## CP7731C

Mismas características que CP7732C con eje Cuadradillo de 3/8"



52-285 ft.lb  
70-387 Nm



460 ft.lb  
625 Nm



9,410

- 1,0 Kg / 2.1 lbs
- 625 Nm. / 460 lbs par máximo para aflojar
- 108 mm / 4-1/4" de largo
- Mecanismo de maza Jumbo
- motor acero
- Carcasa de embrague de aluminio
- Cuerpo de composite y mango cubierto con goma termo-plástica inyectada
- Cambio S2S. Adelante/atrás con una mano
- Nuevo potente sistema de cambio con una manodetrás del gatillo
- 2 posiciones de fuerza para aflojar
- 2 posiciones de fuerza para apretar
- Anillo retenedor
- Gatillo progresivo.



Véanse accesorios en páginas 21, 25 & 26

MODELO	REFERENCIA	SALIDA	VELOCIDAD EN VACÍO	PAR DE TRABAJO (APRIETE)		PAR MAX. (APRIETE)		CONS. AIRE CON CARGA		CONS. DE AIRE A VELOCIDAD EN VACÍO		LONGITUD TOTAL		PESO NETO		ENT. AIRE
			in.	rpm	ft.lb	Nm	ft.lb	Nm	cfm	l/s	cfm	l/s	in.	mm	lb	kg
CP7732C	894 107 7321	1/2	9,410	52-285	70-387	460	625	5.5	2.6	22	10.2	4.3	108	2.2	1.0	1/4"
CP7731C	894 107 7311	3/8	9,000	61-289	83-392	345	469	4.2	2	16.7	7.9	4.2	108	2.2	1.0	1/4"

Todos los modelos: Manguera int. 10 mm (3/8") - @90 PSI (@6,3 bares)

Especificaciones solo como referencia. Consulte la documentación de cada herramienta.

# Impacto 1/2"



# CP7737

1/2"



MÁS COMPATA QUE LA COMPETENCIA  
MÁS LIGERA QUE LA COMPETENCIA  
MÁS POTENTE QUE LA COMPETENCIA  
MÁS DURADERA QUE LA COMPETENCIA

- Alta durabilidad
- Compacto
- Potencia
- Comodidad
- Gran control
- Fácil manejo
- Manejo único hacia adelante-  
Funcionamiento inverso
- 3 posiciones en adelante y 1 en  
marcha atrás



## CP7727

Mismas características  
que CP7737 con eje  
Cuadrado de 3/8"



25-165 ft.lb  
34-224 Nm



220 ft.lb  
300 Nm



9,000

- Motor de acero, cubierta compuesta, mecanismo de transmisión de accionamiento directo
- 9.8 -240 mm de longitud y 3,46 en. (88 mm) de altura
- 220 ft.lbs - 300 Nm de par máximo a la inversa (por medio " modelo)
- 2,46 lbs. - 1,12 Kg
- Mango ergonómico para encajar perfectamente en la mano, 3 posiciones en adelante y 1 a la inversa, anillo de retención del enchufe



Véanse accesorios en páginas 21, 25 & 26

MODELO	REFERENCIA	SALIDA	VELOCIDAD EN VACÍO	PAR DE TRABAJO (APRIETE)		PAR MAX. (APRIETE)		CONS. AIRE CON CARGA		CONS. DE AIRE A VELOCIDAD EN VACÍO		LONGITUD TOTAL		PESO NETO		ENT. AIRE
		in.	rpm	ft.lb	Nm	ft.lb	Nm	cfm	l/s	cfm	l/s	in.	mm	lb	kg	NPTF
CP7737	894 107 7370	1/2	9,000	25-165	34-224	220	300	4.0	1.9	16	7.5	9.4	240	2.5	1.1	1/4"
CP7727	894 107 7270	3/8	8,510	20-140	26-192	185	250	4.0	1.9	16	7.4	9.4	240	2.5	1.1	1/4"

Todos los modelos: Manguera int. 10 mm (3/8") - @90 PSI (@6,3 bares)

Especificaciones solo como referencia. Consulte la documentación de cada herramienta.

# LLAVES DE IMPACTO

## Impacto 3/8" & 1/2"



1/2"



### CP7732

ULTRA COMPACTA & POTENTE

#### CARACTERÍSTICAS

- Carcasa delantera metálica & Cuerpo de aluminio
- Manejable con una sola mano adelante/atrás diestros o zurdos
- 3 Posiciones de uso
- 112 mm. de longitud
- Martillo Jumbo

#### VENTAJAS

- La mejor relación potencia/peso 610 Nm.
- Ultra compacta, Fácil de usar, Duradera

### CP7731

Mismas características que CP7732 con 3/8"



Véanse accesorios en páginas 21, 25 & 26



1/2"



### CP7620

ULTRA COMPACTA & POTENTE

#### CARACTERÍSTICAS

- Mecanismo de embrague en baño de aceite Pin Clutch
- Botón directo/inverso manejable a una mano con dos posiciones de potencia
- Gatillo progresivo de dos posiciones
- Mango curvo, cuerpo de aluminio con cobertura en composite
- Escape de aire en el mango y conector de entrada giratorio 360°

#### VENTAJAS

- Compacto, duradera, resistente, fácil de manejar
- Confort del operador con mecanismo de embrague suave y mango curvado
- Una herramienta potente pero económica ideal para reparaciones generales, trabajos de transmisión, sistemas de escape y talleres de carrocería

### CP7620-2

Mismas características que CP7620 con eje 2" (51 mm) extensión de eje



### CP7620 Kit

Información en página 21



1/2"



### CP7736

GRAN RENDIMIENTO Y DURACIÓN

#### CARACTERÍSTICAS

- 900 Nm max a la inversa
- Mecanismo de doble maza y motor de acero
- Equilibrada, mínima tensión en la muñeca
- Adecuado para todas las aplicaciones de mantenimiento
  - Vehículos ligeros cambio de neumáticos
  - Vehículos ligeros reparación mecánica
  - Aplicaciones MRO
- 3 ajustes de potencia hacia adelante y una marcha atrás

#### VENTAJAS

- Potente
- Duradera
- Comoda y compacta
- Versátil
- Mejor relación calidad/precio en su clase

### CP7736-2

Mismas características que CP7736 con eje 2" (51 mm) extensión de eje



También disponible Página 94

MODELO	REFERENCIA	SALIDA		VELOCIDAD EN VACÍO		PAR DE TRABAJO (APRIETE)		PAR MAX. (APRIETE)		CONS. AIRE CON CARGA		CONS. DE AIRE A VELOCIDAD EN VACÍO		LONGITUD TOTAL		PESO NETO		ENT. AIRE
		in.	mm	rpm	ft.lb	Nm	ft.lb	Nm	cfm	l/s	cfm	l/s	in.	mm	lb	kg	NPTF	
CP7732	894 107 7320	1/2		9,000	102-310	138-420	450	610	5.0	2.4	19.6	9	4.4	112	2.9	1.3	1/4"	
CP7731	894 107 7310	3/8		6,400	71-240	96-328	305	415	4.5	2.1	18	8.3	4.4	112	2.9	1.3	1/4"	
CP7620	894 107 6200	1/2		10,000	25-310	34-420	425	576	4.2	2	17.7	8.4	7.1	180	5.1	2.3	1/4"	
CP7620-2	894 107 6202	1/2		10,000	25-310	34-420	425	576	4.2	2	17.7	8.4	9.1	230	5.7	2.6	1/4"	
CP7736	894 107 7360	1/2		10,020	51-570	69-770	665	900	4.4	2.1	18	8.3	7.6	192	5.7	2.6	1/4"	
CP7736-2	894 107 7362	1/2		10,020	51-570	69-770	665	900	4.4	2.1	18	8.3	9.6	243	6.5	2.9	1/4"	

Todos los modelos: Manguera int. 10 mm (3/8") - @90 PSI (@6,3 bares)

Especificaciones solo como referencia. Consulte la documentación de cada herramienta.

Impacto 1/2"



# CP7748

1/2"



## DURADERA, POTENTE Y ERGONÓMICA

- La herramienta más potente del mercado en su clase : 1250 Nm de par máximo real para aflojar
- Mejor relación prestaciones - precio / durabilidad
- Peso ligero debido a su carcasa de composite
- Zona de agarre de máximo confort de caucho termoplástico inyectado
- Cambio suave (apriete/afloje) en la parte trasera
- Adecuado para todas las aplicaciones de mantenimiento: cambio de neumáticos de vehículos, mantenimiento general y aplicaciones de reparación



### CP7748-2

Mismas características que CP7748 con eje 2" (51 mm) extensión de eje



75-580 ft.lb  
102-786 Nm



922 ft.lb  
1,250 Nm



8,200

- Llave de impacto de 1/2" en composite
- Manejo con una mano apriete/afloje
- La potencia total para aflojar: 1.250 Nm de par máximo real
- 3 posiciones en apriete : Bajo - 245 Nm - Medio - 650 Nm - Alto - 990 Nm
- Embrague y cubierta trasera de aluminio
- Retenedor de vaso de anillo
- Gatillo progresivo
- Curvada para ser más ergonómica, diámetro pequeño para poder cogerla mejor en la palma de la mano y para el óptimo equilibrio
- Mango termoplástico, duradero, de goma inyectada para un agarre seguro y cómodo , resistente a la mayoría de los productos químicos utilizados en los talleres
- Mecanismo doble maza
- Entrada de aire giratoria de 360°
- Carcasa de composite



Véanse accesorios en páginas 21, 25 & 26

MODELO	REFERENCIA	SALIDA		PAR DE TRABAJO (APRIETE)		PAR MAX. (APRIETE)		CONS. AIRE CON CARGA		CONS. DE AIRE A VELOCIDAD EN VACÍO		LONGITUD TOTAL		PESO NETO		ENT. AIRE
		in.	rpm	ft.lb	Nm	ft.lb	Nm	cfm	l/s	cfm	l/s	in.	mm	lb	kg	NPTF
CP7748	894 107 7480	1/2	8,200	75-580	102-786	920	1,250	6.2	3	25	12	7.8	200	4.6	2.0	1/4"
CP7748-2	894 107 7482	1/2	8,200	75-580	102-786	920	1,250	6.2	3	25	12	9.8	250	5.1	2.4	1/4"

Todos los modelos: Manguera int. 10 mm (3/8") - @90 PSI (@6,3 bares)

Especificaciones solo como referencia. Consulte la documentación de cada herramienta.

# LLAVES DE IMPACTO

## Impacto 1/2"



1/2"



### CP7748TL

PAR LIMITADO EN DIRECTO Y MÁXIMO PAR PARA AFLOJAR

#### CARACTERÍSTICAS

- Llave de impacto de 1/2" con socket de anillo retenedor
- 2 ajustes de posición: Una en inverso y una en directo con par limitado
- 90/100 Nm de par limitado en apriete
- Embrague de aluminio y carcasa trasera
- Goma termoplástico inyectado en la carcasa - Resistente a la mayoría de los productos químicos utilizados en talleres
- Martillo de doble maza universal y duradero
- Gatillo progresivo completo
- Entrada de aire giratoria 360 °

#### VENTAJAS

- Par limitado en directo: 90/100 Nm
- Máximo par para aflojar
- Manejo con una mano: 2 posiciones para el ajuste de potencia
- Confort y mango con aislamiento: Agarre cómo con forma contorneada en lugar de mango con TPR inyectado.
- Bajo nivel de ruido.
- Perfecta para todo tipo de aplicaciones en neumáticos de vehículo ligero.



1/2"



### CP7748TL-2

PAR LIMITADO EN DIRECTO Y MÁXIMO PAR PARA AFLOJAR

#### CARACTERÍSTICAS

- Llave de impacto de 1/2" con socket de anillo retenedor.
- 2 ajustes de posición: Una en inverso y una en directo con par limitado
- 90/100 Nm de par limitado en apriete
- Embrague de aluminio y carcasa trasera
- Goma termoplástico inyectado en la carcasa - Resistente a la mayoría de los productos químicos utilizados en talleres
- Martillo de doble maza universal y duradero
- Gatillo progresivo completo
- Entrada de aire giratoria 360 °

#### VENTAJAS

- Par limitado en directo: 90/100 Nm
- Máximo par para aflojar
- Manejo con una mano: 2 posiciones para el ajuste de potencia
- Confort y mango con aislamiento: Agarre cómo con forma contorneada en lugar de mango con TPR inyectado.
- Bajo nivel de ruido.
- Perfecta para todo tipo de aplicaciones en neumáticos de vehículo ligero.

La serie CP7748TL está destinado a ser utilizado como una herramienta de "aproximación" antes del apriete final con una llave de torsión calibrada para alcanzar el par de apriete especificado por el fabricante de automóviles para el montaje de la rueda.



CP7748TL



Véanse accesorios en páginas 21, 25 & 26

MODELO	REFERENCIA	SALIDA		VELOCIDAD EN VACÍO		PAR DE TRABAJO (APRIETE)		PAR MAX. (APRIETE)		CONS. AIRE CON CARGA		CONS. DE AIRE A VELOCIDAD EN VACÍO		LONGITUD TOTAL		PESO NETO		ENT. AIRE
		in.	rpm	ft.lb	Nm	ft.lb	Nm	cfm	l/s	cfm	l/s	in.	mm	lb	kg	NPTF		
CP7748TL	894 107 7484	1/2	8,200	66-70	90-96	920	1,250	5.5	2.5	22	10	7.8	200	4.8	2.2	1/4"		
CP7748TL-2	894 107 7485	1/2	8,200	66-70	90-96	920	1,250	5.5	2.5	22	10	9.8	250	5.3	2.4	1/4"		

Todos los modelos: Manguera int. 10 mm (3/8") - @90 PSI (@6,3 bares)

Especificaciones solo como referencia. Consulte la documentación de cada herramienta.

Impacto 1/2"



# CP7749

1/2"



## EQUILIBRIO Y POTENCIA

- La comodidad del operario se maximiza con una herramienta bien equilibrada
- La tecnología inversa más cómoda y única en el mercado



### CP7749-2

Mismas características que CP7749 con eje 2" (51 mm) extensión de eje



100-522 ft.lb  
135-704 Nm



955 ft.lb  
1,300 Nm



9,000

- Embrague de martillo doble
- Mango de composite y alojamiento del embrague de magnesio
- Tecnología S2S y 3 posiciones de potencia positiva, potencia completa en marcha inversa hasta 955 ft.lbs (1300 Nm), herramienta de peso ligero y bajos niveles de ruido



Véanse accesorios en páginas 21, 25 & 26

MODELO	REFERENCIA	SALIDA		PAR DE TRABAJO (APRIETE)		PAR MAX. (APRIETE)		CONS. AIRE CON CARGA		CONS. DE AIRE A VELOCIDAD EN VACÍO		LONGITUD TOTAL		PESO NETO		ENT. AIRE
		in.	rpm	ft.lb	Nm	ft.lb	Nm	cfm	l/s	cfm	l/s	in.	mm	lb	kg	NPTF
CP7749	894 107 7491	1/2	7,000	100-520	135-704	955	1,300	6.2	3	25	12	6.7	171	4.0	1.8	1/4"
CP7749-2	894 107 7493	1/2	7,000	100-520	135-704	955	1,300	6.2	3	25	12	8.7	221	4.6	2.0	1/4"

Todos los modelos: Manguera int. 10 mm (3/8") - @90 PSI (@6,3 bares)

Especificaciones solo como referencia. Consulte la documentación de cada herramienta.

# LLAVES DE IMPACTO

Impacto 3/4"



# CP7762

**NEW**

3/4"



## ULTRA COMPACTA & LIGERA

- ULTRA Compacta
- Ligera
- Potente
- Confort para el operador & Fácil de manejar
- Alta durabilidad
- Diseño de agarre óptimo



150-670 ft.lb  
200-900 Nm



1,050 ft.lb  
1,420 Nm



4,850

- 158,7 mm. / 6.2 in de longitud para areas de trabajo reducidas
- 3 kg. / 6.6 lbs. Para reducir la fatiga del operador.
- 1.420 Nm. / 1050 ft.lbs para aflojar y dar alta productividad
- Sistema side2side de cambio adelante/atrás.
- Gatillo de 2 etapas
- Botón regulador de velocidad adelante & atrás manejado con una sola mano
- Motor de acero
- Mecanismo Twin Hammer
- Carcasa de aluminio
- Mango ergonómico con gatillo progresivo.
- Perfecta distribución del peso.



Véanse accesorios en páginas 21, 25 & 26

MODELO	REFERENCIA	SALIDA	VELOCIDAD EN VACÍO	PAR DE TRABAJO (APRIETE)		PAR MAX. (APRIETE)		CONS. AIRE CON CARGA		CONS. DE AIRE A VELOCIDAD EN VACÍO		LONGITUD TOTAL		PESO NETO		ENT. AIRE
				in.	rpm	ft.lb	Nm	ft.lb	Nm	cfm	l/s	cfm	l/s	in.	mm	lb
CP7762	894 107 7620	3/4	4,850	150-670	200-900	1,050	1,420	8.8	4.1	34.75	16.4	6.2	158	6.4	2.9	3/8"

Todos los modelos: Manguera int. 10 mm (3/8") - @90 PSI (@6,3 bares)

Especificaciones solo como referencia. Consulte la documentación de cada herramienta.



# Impacto 3/4"



3/4"



## CP7630

POTENTE Y VERSÁTIL

### CARACTERÍSTICAS

- Bien equilibrada, mínima tensión de la muñeca, mango que se ajusta perfectamente a la mano
- Adecuado para todas las aplicaciones de mantenimiento, furgonetas y vehículos pesados, reparación mecánica
- Aplicaciones MRO

### VENTAJAS

- Potente, confortable, compacta y versátil
- Mejor relación calidad/precio en su clase



3/4"



## CP7763

COMPACTO Y PAR ELEVADO

### CARACTERÍSTICAS

- Llave de impacto de 3/4"
- Embrague de martillo doble
- Alta potencia: 1627 Nm
- Regulador de potencia combinado con marcha directa e inversa

### VENTAJAS

- Comodidad para el operario debido a los niveles de ruido reducidos y el tamaño compacto
- Embrague para una mayor potencia y durabilidad
- Ideal para trabajos con muelles, tuercas de piñón, desmontaje de pastillas de tractores, trabajos con ruedas de camiones y desguace de grandes motores



3/4"



## CP7769

PESO LIGERO, EQUILIBRIO Y POTENCIA

### CARACTERÍSTICAS

- Llave de impacto de composite de 3/4"
- 1950 Nm de par máximo en la marcha inversa
- Funcionamiento fácil directo e inverso S2S: Tecnología Side to Side patentada
- Alojamiento trasero de aleación duradera de aluminio y acero
- Gatillo completamente progresivo de diseño ergonómico

### VENTAJAS

- La comodidad del operario se maximiza con una herramienta bien equilibrada
- La tecnología inversa más cómoda y única en el mercado
- Maximiza la eficiencia del trabajo con una gran potencia



## CP7630-6

Mismas características que CP7630 con eje 6" (152 mm) extensión de eje



## CP7763-6

Mismas características que CP7763 con eje 6" (152 mm) extensión de eje



## CP7769-6

Mismas características que CP7769 con eje 6" (152 mm) extensión de eje



Véanse accesorios en páginas 21, 25 & 26



También disponible  
Página 94

MODELO	REFERENCIA	SALIDA		VELOCIDAD EN VACÍO		PAR DE TRABAJO (APRIETE)		PAR MAX. (APRIETE)		CONS. AIRE CON CARGA		CONS. DE AIRE A VELOCIDAD EN VACÍO		LONGITUD TOTAL		PESO NETO		ENT. AIRE
		in.	rpm	ft.lb	Nm	ft.lb	Nm	cfm	l/s	cfm	l/s	in.	mm	lb	kg	NPTF		
CP7630	894 107 6300	3/4	6,900	130-810	177-1,097	1,100	1,500	5.1	2.4	21	9.7	9.45	240	10.7	4.8	3/8"		
CP7630-6	894 107 6306	3/4	7,000	130-810	177-1,097	1,100	1,500	5.1	2.4	21	9.7	15.35	390	10.9	5.0	3/8"		
CP7763	894 107 7630	3/4	6,300	100-950	136-1,288	1,200	1,630	7.5	3.5	30	14.2	8.8	229	11.6	5.3	3/8"		
CP7763-6	894 107 7636	3/4	6,300	100-950	136-1,288	1,200	1,630	7.5	3.5	30	14.2	15	381	13.9	6.3	3/8"		
CP7769	894 107 7690	3/4	7,000	300-1,080	407-1,464	1,440	1,950	7.8	3.7	31	14.7	8.4	214	7.4	3.4	3/8"		
CP7769-6	894 107 7696	3/4	7,000	300-1,080	407-1,464	1,440	1,950	7.8	3.7	31	14.7	14.4	365	8.8	4.0	3/8"		

Todos los modelos: Manguera int. 10 mm (3/8") - @90 PSI (@6,3 bares)

Especificaciones solo como referencia. Consulte la documentación de cada herramienta.

# LLAVES DE IMPACTO

## Impacto 3/4" & 1"



3/4"



### CP7763D

LIGERA POTENTE  
FÁCIL DE USAR

#### CARACTERÍSTICAS

- 1300 ft.lbs. / 1760 Nm en inverso
- Embrague de doble maza
- Motor de acero
- Intuitivo regulador de potencia en directo y en inverso
- 4 posiciones de potencia en ambos sentidos
- Mango lateral con empuñadura de mango suave
- Escape hacia abajo
- Cubierta de aluminio
- Carcasa de composite en el alojamiento del embrague
- Anillo retenedor

#### VENTAJAS

- Gran rendimiento
- Ligera
- Confortable
- Fácil de usar
- Fuerte y robusta

### CP7763D-6



Mismas características que CP7763D



Véanse accesorios en páginas 21, 25 & 26



1"



### CP7773

HERRAMIENTA  
COMPACTA DE 1"

#### CARACTERÍSTICAS

- Llave de impacto de pistola de 1"
- Embrague de martillo doble
- Alta potencia: 1.627 Nm
- Regulador de potencia combinado con marcha directa e inversa

#### VENTAJAS

- Comodidad para el operario debido a los niveles de ruido reducidos y el tamaño compacto
- Motor potente y embrague duradero
- Ideal para trabajos con muelles, tuercas de piñón, desmontaje de pastillas de tractores, trabajos con ruedas de camiones y desguace de grandes motores



1"



### CP7779

PESO LIGERO,  
EQUILIBRIO Y POTENCIA

#### CARACTERÍSTICAS

- Llave de impacto de composite de 1"
- 1.950 Nm de par máximo en la marcha inversa
- Funcionamiento fácil directo e inverso S2S: Tecnología Side to Side patentada
- Peso ligero con alojamiento de magnesio del embrague
- Alojamiento trasero de aleación duradera de aluminio y acero
- Gatillo completamente progresivo de diseño ergonómico

#### VENTAJAS

- La comodidad del operario se maximiza con una herramienta bien equilibrada
- La tecnología inversa más cómoda y única en el mercado
- Excelente para trabajos mecánicos en vehículos de peso medio o pesados



CP7779

MODELO	REFERENCIA	SALIDA		VELOCIDAD EN VACÍO		PAR DE TRABAJO (APRIETE)		PAR MAX. (APRIETE)		CONS. AIRE CON CARGA		CONS. DE AIRE A VELOCIDAD EN VACÍO		LONGITUD TOTAL		PESO NETO		ENT. AIRE
		in.	mm	rpm	ft.lb	Nm	ft.lb	Nm	cfm	l/s	cfm	l/s	in.	mm	lb	kg	NPTF	
CP7763D	894 107 7631	3/4	19,05	6,600	250-1,070	340-1,450	1,300	1,760	10.3	4.8	41	19.3	11.4	290	14.3	6.5	1/2"	
CP7763D-6	894 107 7637	3/4	19,05	6,600	250-1,070	340-1,450	1,300	1,760	10.3	4.8	41	19.3	17.5	445	16.1	7.3	1/2"	
CP7773	894 107 7730	1	25,4	6,300	100-950	136-1,288	1,200	1,630	7.5	3.5	30	14.2	9.2	234	12.1	5.5	3/8"	
CP7779	894 107 7790	1	25,4	7,000	300-1,080	407-1,464	1,440	1,950	7.8	3.7	31	14.7	8.7	221	7.7	3.5	3/8"	

## Impacto 1"



1"



## CP7776

ALTO PAR &amp; COMFORT

## CARACTERÍSTICAS

- Embrague de garras basculante reforzado sin pasadores
- Mango de goma termo plástica & Asa lateral - Se puede colocar en 4 posiciones.
- Regulador integrado Adelante/atrás pestaña reguladora de potencia con 3 posiciones en ambos sentidos, tope elástico que protege tanto a las aplicaciones como a la herramienta

## VENTAJAS

- Alto par, potencia y durabilidad
- Comfortable, útil y segura
- Muy manejable



1"



## CP7773D

LIGERA POTENTE  
FÁCIL DE USAR

## CARACTERÍSTICAS

- 1300 ft.lbs. / 1760 Nm en inverso
- Embrague de doble maza
- Motor de acero
- Intuitivo regulador de potencia en directo y en inverso
- 4 posiciones de potencia en ambos sentidos
- Mango lateral con empuñadura de mango suave
- Escape hacia abajo
- Cubierta de aluminio
- Carcasa de composite en el alojamiento del embrague
- Anillo retenedor

## VENTAJAS

- Gran rendimiento
- Ligera
- Comfortable
- Fácil de usar
- Fuerte y robusta

## CP7776-6

Mismas características que CP7776 con eje 6" (152 mm) extensión de eje



## CP7773D-6

Mismas características que CP7773D-6



Véanse accesorios en páginas 21, 25 &amp; 26



CP7776

MODELO	REFERENCIA	SALIDA		VELOCIDAD EN VACÍO		PAR DE TRABAJO (APRIETE)		PAR MAX. (APRIETE)		CONS. AIRE CON CARGA		CONS. DE AIRE A VELOCIDAD EN VACÍO		LONGITUD TOTAL		PESO NETO		ENT. AIRE
		in.	rpm	ft.lb	Nm	ft.lb	Nm	cfm	l/s	cfm	l/s	in.	mm	lb	kg	NPTF		
CP7776	894 107 7760	1	5,000	704-1,530	955-2,073	1,770	2,400	8.2	3.9	33	15.6	11.4	289	24.7	11.2	1/2"		
CP7776-6	894 107 7766	1	5,000	704-1,530	955-2,073	1,770	2,400	8.2	3.9	33	15.6	17.6	447	27.8	12.6	1/2"		
CP7773D	894 107 7731	1	6,600	250-1,070	340-1,450	1,300	1,760	10.3	4.8	41	19.3	11.4	290	14.5	6.6	1/2"		
CP7773D-6	894 107 7737	1	6,600	250-1,070	340-1,450	1,300	1,760	10.3	4.8	41	19.3	17.5	445	16.3	7.4	1/2"		

Todos los modelos: Manguera int. 10 mm (1/2") - @90 PSI (@6,3 bares)

Especificaciones solo como referencia. Consulte la documentación de cada herramienta.

# LLAVES DE IMPACTO

## Impacto 1" & #5



1"



### CP7782-6

ALTO PAR & CONFORT

#### CARACTERÍSTICAS

- Mecanismo de impacto reforzado Pinless Rocking Dog
- Retenedor con doble retención, agujero pasante y anillo de fricción
- Mango ergonómico
- Gatillo progresivo
- Regulador direccio/inverso con 3 posiciones en ambos sentidos

#### VENTAJAS

- Altamente eficiente y económica, motor con mecanismo de embrague reforzado
- Llave de impacto duradera con gran potencia para los trabajos más duros en vehículos pesados

### CP7782

Mismas características que CP7782-6 con eje 1" eje corto



### CP7782-SP6

Mismas características que CP7782-6 con eje #5 spline



NEW

1"



### CP7783-6

ULTRA COMPACTA & LIGERA

#### CARACTERÍSTICAS

- 2.400 Nm. / 1770 ft.lbs para aflojar y dar alta productividad
- 9,5 Kg. / 20.9 lbs. En la versión de eje extendido para reducir la fatiga del operador
- Mecanismo rocking dog reforzado in baño de aceite
- Cuenta con un escape ajustable arriba/abajo
- Regulador integrado en el botón de avance / retroceso con 3 ajustes de potencia en ambas direcciones
- Escape superior o inferior, fácil y rápido de cambiar.
- 4 posiciones para el asa para dar el máximo confort al operador
- Regulador de avance / retroceso con 3 ajustes de potencia en ambas direcciones
- Amortiguador de goma que protege la herramienta y la aplicación (incluidas).

#### VENTAJAS

- Potente
- Ligera
- Super duradera
- Confort para el operador & Fácil de manejar
- Fácil de usar
- Adecuada
- Útil
- Absorción de golpes

### CP7783

Mismas características que CP7783-6



1"



### CP5000

LA MÁS POTENTE

#### CARACTERÍSTICAS

- Llave de impacto de 1"
- Embrague Doble Rocking
- Acelerador con 4 posiciones de potencia para facilitar su uso
- Válvula inversa cómoda
- Más yunque alargado de 7"

#### VENTAJAS

- Nuestra herramienta de 1" más fuerte y más potente con yunque alargado
- Válvula inversa cómoda para facilitar su uso
- Ideal para trabajo en neumáticos de gran volumen en camiones, autobuses y equipos pesados



CP7783



Véanse accesorios en páginas 21, 25 & 26



También disponible  
Página 93

MODELO	REFERENCIA	SALIDA	VELOCIDAD EN VACÍO	PAR DE TRABAJO (APRIETE)		PAR MAX. (APRIETE)		CONS. AIRE CON CARGA		CONS. DE AIRE A VELOCIDAD EN VACÍO		LONGITUD TOTAL		PESO NETO		ENT. AIRE
			in.	rpm	ft.lb	Nm	ft.lb	Nm	cfm	l/s	cfm	l/s	in.	mm	lb	kg
CP7782-6	894 107 7826	1	5,200	370-1,475	500-2,000	1,920	2,600	10.0	4.8	40.7	19.2	20.4	520	25.6	11.6	1/2"
CP7782	894 107 7820	1	5,200	370-1,475	500-2,000	1,920	2,600	10.0	4.8	40.7	19.2	14.7	370	22.2	10.1	1/2"
CP7782-SP6	894 107 7821	#5	5,200	370-1,475	500-2,000	1,920	2,600	10.0	4.8	40.7	19.2	20.4	520	25.6	11.6	1/2"
CP7783-6	894 107 7836	1	6,200	413-1,253	560-1,700	1,770	2,400	10.1	4.75	40.4	19	19.6	500	20.9	9.5	1/2"
CP7783	894 107 7830	1	6,200	413-1,253	560-1,700	1,770	2,400	10.1	4.75	40.4	19	13.7	350	18.5	8.4	1/2"
CP5000	T024585	1	3,700	185-2,065	240-2,800	2,500	3,390	11.9	5.6	52	25	22.5	572	35.7	16.2	1/2"

Todos los modelos: Manguera int. 10 mm (1/2") - @90 PSI (@6,3 bares)

Especificaciones solo como referencia. Consulte la documentación de cada herramienta.

## Repuestos y accesorios



## KITS DE PUESTA A PUNTO Y REPARACIÓN KITS IMPACTO

MODELO	KIT DE PUESTA A PUNTO	KIT DE REPARACIÓN
CP5000	CA148687	
CP721	CA118880	
CP724H	CA155218	CA155310
CP726H	894 017 2563	
CP7620	894 017 2501	
CP7620-2	894 017 2501	
CP7630	894 017 1521	
CP7711/CP7721	894 017 3515	
CP7729	894 016 8742	
CP7731/CP7732	894 017 1649	
CP7731C/CP7732C	894 017 3823	
CP7733	894 015 8860	894 015 8861
CP7733-2	894 015 8860	894 015 8862
CP7737/CP7727	894 017 3935	
CP7739	894 016 8743	
CP7748/7748-2	894 016 9847	
CP7748TL	894 016 9810	
CP7748TL-2	894 016 9810	
CP7749/7749-2	894 016 7481	894 016 7482
CP7762	894 017 2440	
CP7763	894 016 2925	894 016 2927
CP7763D/CP773D	894 017 3716	
CP7763-6	894 016 2925	894 016 2928
CP7763D-6/CP773D-6	894 017 3716	
CP7773	894 016 2926	894 016 2929
CP7774/7774-6	894 016 2697	
CP7776	894 017 2027	
CP7779	894 016 9895	
CP7782	894 016 9847	
CP7782-SP6	894 016 9847	
CP7783/CP7783-6	894 017 3927	



## CP7620KIT SAE

Ref No. 894 117 6200

El Kit incluye:

- (1) Llave de impacto de 1/2 "CP7620
- (1) Botella de aceite de herramienta de aire
- (5) Enchufes SAE: 1/2 " - 5/8 " - 3/4 " - 7/8 " - 15/16 "

## CP7620KIT Metric

Ref No. 894 127 6200

El Kit incluye:

- (1) Llave de impacto de 1/2 "CP7620
- (1) Botella de aceite de herramienta de aire
- (5) Sondas métricas: 14 - 16 - 17 - 19 y 21 mm

## CP7748K

Ref No. 894 017 2308

El kit incluye

- (1) CP7748
- (3) Sondas métricas: 17, 19 y 21 mm
- (1) Inserción de Espuma
- (1) Caja de alta resistencia

## CP7748-2K

Ref No. 894 017 3407

El kit incluye

- (1) CP7748-2
- (3) Sondas métricas: 17, 19 y 21 mm
- (1) Inserción de Espuma
- (1) Caja de alta resistencia

## CP7748TLK

Ref No. 894 017 3405

El kit incluye

- (1) CP7748TL
- (3) Sondas métricas: 17, 19 y 21 mm
- (1) Inserción de Espuma
- (1) Caja de alta resistencia

## CP7748TL-2K

Ref No. 894 017 3408

El kit incluye

- (1) CP7748TL-2
- (3) Sondas métricas: 17, 19 y 21 mm
- (1) Inserción de Espuma
- (1) Caja de alta resistencia

## FUNDAS PROTECTORAS

HERRAMIENTA	REFERENCIA
<b>Funda PVC</b>	
CP724, CP726	CA146522
CP7731, CP7732	894 017 2290
CP7732C	894 017 4064
CP7736	894 017 1700
CP7748	894 017 2171
CP7749	894 017 3269
CP7763	894 016 7498
CP7763D/CP773D	894 017 3710
CP7763D-6/CP773D-6	894 017 3710
CP7769, CP7779	894 016 9917
CP7729, CP7739	894 016 8830



## GUANTES

DESCRIPCIÓN	REFERENCIA
Guantes de impacto: Medianos	894 017 1574
Guantes de impacto: Grandes	894 015 8618
Guantes de impacto: XL	894 015 8619
Guantes de impacto: XXL	894 017 1573



## SILENCIADORES

HERRAMIENTA	REFERENCIA
CP7749	894 016 8294
CP7733	894 015 8955



## MANGUERA DE ESCAPE

HERRAMIENTA	REFERENCIA
CP7748	894 017 0033

PORTAHERRAMIENTAS  
MAGNÉTICO

HERRAMIENTA	REFERENCIA
CP9841	894 016 6664

Ideal para llaves de 1/2" o menores



# CARRACAS DE IMPACTO

## Carracas 1/4"



1/4"



### CP9426

COMPACTA Y DE ALTA POTENCIA

#### CARACTERÍSTICAS

- Alta potencia: 35 Nm (27 ft.lbs)
- Una de las carracas más pequeñas con solo 130 mm (5,1") de longitud
- Soporte de mano de goma

#### VENTAJAS

- La más potente de la clase
- Comodidad para el operario
- Compacta y ligera

### CP9427

Mismas características que CP9426 con eje Cuadradillo de 3/8"



1/4"



### CP824

PRÁCTICAS Y DE PESO LIGERO

#### CARACTERÍSTICAS

- Carraca de 1/4"
- Control fácil de velocidad
- Longitud ampliada

#### VENTAJAS

- Compacta y de peso ligero
- Diseñadas para facilitar el alcance en espacios pequeños
- Excelentes para trabajos debajo del salpicadero, reparaciones de motores pequeños y sujetadores pequeños

### CP824T

Mismas características que CP824 con eje Cuadradillo de 3/8"



1/4"



### CP825

PEQUEÑA Y PRÁCTICA

#### CARACTERÍSTICAS

- Acelerador progresivo
- Carraca pequeña, solo 165 mm (6,5") de longitud
- Botón cómodo de marcha directa e inversa

#### VENTAJAS

- Ideal para aplicaciones con acceso ajustado
- Cambios direccionales con un dedo
- Compacta y ligera

### CP825T

Mismas características que CP825 con eje Cuadradillo de 3/8"



Véanse accesorios en páginas 24, 25 & 26

MODELO	REFERENCIA	SALIDA	VELOCIDAD EN VACÍO	GAMA DE PAR				CONS. AIRE CON CARGA		CONS. DE AIRE		LONGITUD TOTAL		PESO NETO		ENT. AIRE
				MIN.		MAX.		cfm	l/s	cfm	l/s	in.	mm	lb	kg	
		in.	rpm	ft.lb	Nm	ft.lb	Nm									NPTF
CP9426	615 191 9426	1/4	270	5	7	27	35	3.0	1.4	12	5.6	5.1	128	1.1	0.5	1/4"
CP9427	615 191 9427	3/8	270	5	7	27	35	3.0	1.4	12	5.6	5.1	128	1.1	0.5	1/4"
CP824	T025390	1/4	220	4	5	12.5	17	3.8	1.8	15	7	7.8	197	1.13	0.5	1/4"
CP824T	T025391	3/8	220	4	5	12.5	17	3.8	1.8	15	7	7.8	197	1.13	0.5	1/4"
CP825	T023145	1/4	200	5	7	15	21	2.8	1.3	11	5.1	6.5	165	1.9	0.9	1/4"
CP825T	T023190	3/8	200	5	7	15	21	2.8	1.3	11	5.1	6.5	165	1.9	0.9	1/4"

Todos los modelos: Manguera int. 10 mm (3/8") - @90 PSI (@6,3 bares)

Especificaciones solo como referencia. Consulte la documentación de cada herramienta.

## Carracas 1/4", 3/8"



1/4"



## CP826

DURABILIDAD Y COMODIDAD

## CARACTERÍSTICAS

- Desatornillado más rápido con 250 rpm
- Durabilidad excelente con diseño avanzado del cabezal que prácticamente elimina el deslizamiento

## VENTAJAS

- Herramienta compacta y soporte de mano de poliuretano para mayor comodidad y control
- Excelentes para trabajos debajo del salpicadero, reparaciones de motores pequeños y sujetadores pequeños

## CP826T

Mismas características que CP826 con eje Cuadrado de 3/8"



3/8"



## CP7830Q

POTENTE Y SILENCIOSA

## CARACTERÍSTICAS

- Carraca silenciosa de 1/2", escape ajustable, sonido hasta niveles tan bajos como 79 dB(A)
- El par más elevado del mercado: 122 Nm (90 ft.lbs)
- Mango con soporte de mano de goma, presenta el TriSpring patentado por CP

## VENTAJAS

- Herramienta de peso ligero y bien equilibrada
- Durabilidad y comodidad
- Protección del cabezal de la carraca

## CP7830HQ

Mismas características que CP7830Q con eje Cuadrado de 1/2"



## CP7830HQ Kit



Información en página 24



3/8"



## CP7829

ALTA VELOCIDAD ALTA POTENCIA DURABILIDAD SUPERIOR

## CARACTERÍSTICAS

- 70 ft.lbs. / 95 Nm
- 225 RPM
- Motor avanzado, engranajes con jaula completa y diseño de cabezal
- Sólo 10,7 pulgadas / 272 mm de largo
- Mejor acceso a las zonas restringidas
- 2.7 lbs. / 1,2 kg
- El escape ajustable evita la suciedad y el polvo
- El agarre compacto ergonómico aísla la mano del operador del frío
- Diseñado para una gran variedad de aplicaciones desde pesados como transmisión, suspensión, trabajo hasta la reparación de motores ligeros, trabajo en el tablero de instrumentos y mantenimiento general
- Fabricado en Japón

## VENTAJAS

- Potente
- Runday rápido
- Alta Durabilidad
- Compacto
- Ligero
- Versátil

## CP7829H

Mismas características que CP7829 CON 1/2" con eje Cuadrado de 1/2"



Véanse accesorios en páginas 24, 25 & 26

MODELO	REFERENCIA	SALIDA	VELOCIDAD EN VACÍO	GAMA DE PAR				CONS. AIRE CON CARGA		CONS. DE AIRE		LONGITUD TOTAL		PESO NETO		ENT. AIRE
				MIN.		MAX		cfm	l/s	cfm	l/s	in.	mm	lb	kg	
				ft.lb	Nm	ft.lb	Nm									
CP826	T025074	1/4	250	5	7	15	21	3.5	1.6	14	6.6	8.0	203	1.13	0.5	1/4"
CP826T	T025075	3/8	250	5	7	15	21	3.5	1.6	14	6.6	8.0	203	1.13	0.5	1/4"
CP7830Q	894 107 8306	3/8	190	10	13	90	122	5.0	2.3	21	8.7	12.0	305	2.7	1.2	1/4"
CP7830HQ	894 107 8308	1/2	190	10	13	90	122	5.0	2.3	21	8.7	12.0	305	2.7	1.2	1/4"
CP7829	894 107 8293	3/8	225	10	15	70	95	4.0	2.0	10.95	5.2	10.7	272	2.72	1.2	1/4"
CP7829H	894 107 8294	1/2	225	10	15	70	95	4.0	2.0	10.95	5.2	10.7	272	2.73	1.2	1/4"

Todos los modelos: Manguera int. 10 mm (3/8") - @90 PSI (@6,3 bares)

Especificaciones solo como referencia. Consulte la documentación de cada herramienta.

# CARRACAS DE IMPACTO

## Carracas 3/8"



3/8"



### CP886

COMPACTA Y DE PAR ELEVADO

#### CARACTERÍSTICAS

- Carraca de 1/2"
- Diseño compacto del cabezal
- Engranajes endurecidos

#### VENTAJAS

- Fácil acceso a zonas restringidas
- Mayor durabilidad que otras carracas de precio económico
- Marcha inversa con soporte de mano fácil para realizar cambios direccionales sencillos

### CP886H

Mismas características que CP886 con eje Cuadradillo de 1/2"

## Repuestos y accesorios



### KITS DE PUESTA A PUNTO Y CABEZALES DE REPUESTO

MODELO	KIT DE PUESTA A PUNTO	CABEZAL REPUS.
CP7830Q	894 015 8552	894 015 8613
CP7830HQ	894 015 8552	894 015 8614
CP7829	894 017 3666	894 017 3667
CP7829H	894 017 3666	894 017 3668
CP824	CA157871	CA157872
CP824T	CA157871	CA157873
CP825	CA155091	CA155090
CP825T	CA155091	CA155093
CP826	CA155033	CA155034
CP826T	CA156033	CA155035
CP886	CA146437	CA146436
CP886H	CA146437	CA147668
CP9426	205 052 7033	205 052 7043
CP9427	205 052 7033	205 052 7053

### KIT CARRACA



### CP7830HQC Kit Metric

Referencia 894 377 8308

El kit incluye:

- (1) 1/2 "Ratchet de aire CP7830HQ
- (5) Sondas métricas: 10 - 13 - 14 - 16 y 17 mm

### FUNDAS PROTECTORAS CARRACA



HERRAMIENTA	REFERENCIA
<b>Funda PVC</b>	
CP7829 / CP7829H	CA133961
CP7830Q (HQ)	CA147993
CP824	CA157928
CP826 (T)	CA154993
CP825 (T)	CP140128
CP886 (H)	CA133961



También disponible  
Página 93



Véanse accesorios en páginas 24, 25 & 26

MODELO	REFERENCIA	SALIDA	VELOCIDAD ENVACÍO	GAMA DE PAR				CONS. AIRE CON CARGA		CONS. DE AIRE		LONGITUD TOTAL		PESO NETO		ENT. AIRE
				MIN.		MAX.		cfm	l/s	cfm	l/s	in.	mm	lb	kg	NPTF
		in.	rpm	ft.lb	Nm	ft.lb	Nm	cfm	l/s	cfm	l/s	in.	mm	lb	kg	NPTF
CP886	T024240	3/8	160	10	13	50	68	4.3	2.0	17	8	10.3	260	2.63	1.2	1/4"
CP886H	T024391	1/2	160	10	13	50	68	4.3	2.0	17	8	10.3	260	2.63	1.2	1/4"

Todos los modelos: Manguera int. 10 mm (3/8") - @90 PSI (@6,3 bares)

Especificaciones solo como referencia. Consulte la documentación de cada herramienta.



## Vasos



### JUEGO - VASOS DE IMPACTO CUADRADILLO 1/4"

MODELO	REFERENCIA	TIPO	N.º DE PIEZAS	DIMENSIONES
<b>MÉTRICO (mm)</b>				
SS2114	894 016 4436	ESTÁNDAR	14	4, 4.5, 5, 5.5, 6, 7, 8, 9, 10, 11, 12, 13, 14 & 15 mm
SS2114D	894 016 4437	LARGO	14	4, 4.5, 5, 5.5, 6, 7, 8, 9, 10, 11, 12, 13, 14 & 15 mm
SS2112G	894 016 4439	MAGNÉTICO	12	5, 5.5, 6, 7, 8, 9, 10, 11, 12, 13, 14 & 15 mm
SS2112DG	894 016 4440	MAGNÉTICO LARGO	12	5, 5.5, 6, 7, 8, 9, 10, 11, 12, 13, 14 & 15 mm
<b>SAE (in)</b>				
SS2010	894 016 4441	ESTÁNDAR	10	3/16", 7/32", 1/4", 9/32", 5/16", 11/32", 3/8", 7/16", 1/2" & 9/16"
SS2010E	894 016 4442	LARGO	10	3/16", 7/32", 1/4", 9/32", 5/16", 11/32", 3/8", 7/16", 1/2" & 9/16"
SS206U	894 016 4443	UNIVERSAL	6	1/4", 5/16", 3/8", 7/16", 1/2" & 9/16"
SS209G	894 016 4444	MAGNÉTICO	9	3/16", 7/32", 1/4", 9/32", 5/16", 11/32", 3/8", 7/16" & 1/2"
SS209DG	894 016 4445	MAGNÉTICO LARGO	9	3/16", 7/32", 1/4", 9/32", 5/16", 11/32", 3/8", 7/16" & 1/2"



### JUEGO - VASOS DE IMPACTO CUADRADILLO 3/8"

MODELO	REFERENCIA	TIPO	N.º DE PIEZAS	DIMENSIONES
<b>MÉTRICO (mm)</b>				
SS3113	894 016 4446	ESTÁNDAR	13	7, 8, 9, 10, 11, 12, 13, 14, 15, 16, 17, 18 & 19 mm
SS3113D	894 016 4447	LARGO	13	7, 8, 9, 10, 11, 12, 13, 14, 15, 16, 17, 18 & 19 mm
SS3110U	894 016 4448	UNIVERSAL	10	10, 11, 12, 13, 14, 15, 16, 17, 18 & 19 mm
SS3110DU	894 016 4449	UNIVERSAL LARGO	10	10, 11, 12, 13, 14, 15, 16, 17, 18 & 19 mm
SS3113G	894 016 4450	MAGNÉTICO	13	7, 8, 9, 10, 11, 12, 13, 14, 15, 16, 17, 18 & 19 mm
SS3113DG	894 016 4451	MAGNÉTICO LARGO	13	7, 8, 9, 10, 11, 12, 13, 14, 15, 16, 17, 18 & 19 mm
<b>SAE (in)</b>				
SS3012	894 016 4452	ESTÁNDAR	12	5/16", 3/8", 7/16", 1/2", 9/16", 5/8", 11/16", 3/4", 13/16", 7/8", 15/16" & 1"
SS3012D	894 016 4453	LARGO	12	5/16", 3/8", 7/16", 1/2", 9/16", 5/8", 11/16", 3/4", 13/16", 7/8", 15/16" & 1"
SS3012U	894 016 4454	UNIVERSAL	12	5/16", 3/8", 7/16", 1/2", 9/16", 5/8", 11/16", 3/4", 13/16", 7/8", 15/16" & 1"
SS3012DU	894 016 4455	UNIVERSAL LARGO	12	5/16", 3/8", 7/16", 1/2", 9/16", 5/8", 11/16", 3/4", 13/16", 7/8", 15/16" & 1"
SS309G	894 016 4456	MAGNÉTICO	9	1/4", 5/16", 3/8", 7/16", 1/2", 9/16", 5/8", 11/16" & 3/4"
SS309DG	894 016 4457	MAGNÉTICO LARGO	9	1/4", 5/16", 3/8", 7/16", 1/2", 9/16", 5/8", 11/16" & 3/4"



### JUEGO - VASOS DE IMPACTO CUADRADILLO 1/2"

MODELO	REFERENCIA	TIPO	N.º DE PIEZAS	DIMENSIONES
<b>MÉTRICO (mm)</b>				
SS4114	894 016 4458	ESTÁNDAR	14	10, 11, 12, 13, 14, 15, 16, 17, 18, 19, 21, 22, 26 & 27 mm
SS4114D	894 016 4459	LARGO	14	10, 11, 12, 13, 14, 15, 16, 17, 18, 19, 21, 22, 26 & 27 mm
SS4113U	894 016 4460	UNIVERSAL	13	12, 13, 14, 15, 16, 17, 18, 19, 20, 21, 22, 23 & 24 mm
SS4113DU	894 016 4461	UNIVERSAL LARGO	13	12, 13, 14, 15, 16, 17, 18, 19, 20, 21, 22, 23 & 24 mm
SS4112G	894 016 4462	MAGNÉTICO	12	10, 11, 12, 13, 14, 15, 16, 17, 18, 19, 20 & 21 mm
SS4112DG	894 016 4463	MAGNÉTICO LARGO	12	10, 11, 12, 13, 14, 15, 16, 17, 18, 19, 20 & 21 mm
SS413DTW	894 016 6760	PARED DELGADA	3	17, 19 & 21 mm
SS413WP	894 016 4464	PARED DELGADA PROT. RUEDA	3	17, 19 & 21 mm
SS414WP	894 016 8375	PARED DELGADA PROT. RUEDA	4	17, 19, 21 & 22 mm
SS435B	894 016 8376	TORQUE LTD EXT BAR	5	100, 110, 120, 135 & 150 Nm
<b>SAE (in)</b>				
SS4013	894 016 4465	ESTÁNDAR	13	7/16", 1/2", 9/16, 5/8", 11/16", 3/4", 13/16", 7/8", 15/16", 1", 1-1/16", 1-1/8" & 1-1/4"
SS4013D	894 016 4466	LARGO	13	7/16", 1/2", 9/16, 5/8", 11/16", 3/4", 13/16", 7/8", 15/16", 1", 1-1/16", 1-1/8" & 1-1/4"
SS4014U	894 016 4467	UNIVERSAL	14	7/16", 1/2", 9/16, 5/8", 11/16", 3/4", 13/16", 7/8", 15/16", 1", 1-1/16", 1-1/8", 1-3/16" & 1-1/4"
SS4014DU	894 016 4468	UNIVERSAL LARGO	14	7/16", 1/2", 9/16, 5/8", 11/16", 3/4", 13/16", 7/8", 15/16", 1", 1-1/16", 1-1/8", 1-3/16" & 1-1/4"
SS4011G	894 016 4469	MAGNÉTICO	11	3/8", 7/16", 1/2", 9/16, 5/8", 11/16", 3/4", 13/16", 7/8", 15/16" & 1"
SS4011DG	894 016 4470	MAGNÉTICO LARGO	11	3/8", 7/16", 1/2", 9/16, 5/8", 11/16", 3/4", 13/16", 7/8", 15/16" & 1"
<b>SAE (in)</b>				
SS4211WP	894 016 4471	PARED DELGADA PROT. RUEDA	11	3/4", 13/16", 7/8", 15/16", 1", 1-1/16" - 17, 19, 21, 22, 23 mm
SS4229D	894 016 6940	REPARACIÓN RUEDAS	29	DP 7/16", 1/2", 9/16", 5/8", 11/16", 3/4", 13/16", 7/8", 15/16", 1", 1-1/16", 1-1/8", 1-1/4" - DP 10, 11, 12, 13, 14, 15, 16, 17, 18, 19, 21, 22, 26, 27 mm, DP 3/4"x13/16, Flip DP 19x21 mm)



# LLAVES Y CARRACAS DE IMPACTO

## Vasos



### SET - VASOS IMPACTO CUADRADILLO DOBLE ENTRADA 1/2"

MODELO	REFERENCIA	TIPO	N.º DE PIEZAS	DIMENSIONES
SS422FTW	894 016 9701	VASO DOBLE ENTRADA PARED DELGADA	2	3/4" x 13/16", 19mm x 21mm
SS422FD	894 016 9702	VASO DOBLE ENTRADA LARGO	2	3/4" x 13/16", 19mm x 21mm

### JUEGO - VASOS DE IMPACTO CUADRADILLO 3/4"



MODELO	REFERENCIA	TIPO	N.º DE PIEZAS	DIMENSIONES
<b>MÉTRICO (mm)</b>				
SS618	894 016 4472	ESTÁNDAR	8	26, 27, 29, 30, 32, 35, 36 & 38 mm
SS618D	894 016 4473	LARGO	8	26, 27, 29, 30, 32, 35, 36 & 38 mm
SS611DWS	894 016 7072	REPARACIÓN RUEDAS	11	Cuadrados: 17, 19, 21mm - LARGO: 27, 30, 32, 33, 35, 36, 38 y 41 mm
<b>SAE (in)</b>				
SS6008D	894 016 7073	LARGO	8	1", 1-1/16", 1-1/8", 1-1/4", 1-5/16", 1-3/8", 1-7/16" & 1-1/2"
SS6014D	894 016 4475	LARGO	14	3/4", 13/16", 7/8", 15/16", 1", 1-1/16", 1-1/8", 1-3/16", 1-1/4", 1-5/16", 1-3/8", 1-7/16", 1-1/2" & 1-5/8"
SS6014	894 016 4474	ESTÁNDAR	14	3/4", 13/16", 7/8", 15/16", 1", 1-1/16", 1-1/8", 1-3/16", 1-1/4", 1-5/16", 1-3/8", 1-7/16", 1-1/2" & 1-5/8"

### JUEGO - VASOS DE IMPACTO CUADRADILLO 1"



MODELO	REFERENCIA	TIPO	N.º DE PIEZAS	DIMENSIONES
<b>MÉTRICO (mm)</b>				
SS818	894 016 4476	ESTÁNDAR	8	27, 30, 32, 33, 35, 36, 38 & 41 mm
SS814D	894 016 6016	LARGO	4	27, 32, 33 & 36 mm
SS818D	894 016 4477	LARGO	8	27, 30, 32, 33, 35, 36, 38 & 41 mm
SS8107WS	894 016 7877	REPARACIÓN RUEDAS	7	5 LARGO: 27, 33, 35, 36, 41mm / 2 cuad: 17, 21 mm
<b>SAE (in)</b>				
SS808	894 016 4478	ESTÁNDAR	8	7/8", 15/16", 1", 1-1/16", 1-1/8", 1-3/16", 1-1/4" & 1-1/2"
SS808D	894 016 4479	LARGO	8	7/8", 15/16", 1", 1-1/16", 1-1/8", 1-3/16", 1-1/4" & 1-1/2"
SS8208WS	894 016 7876	REPARACIÓN RUEDAS	8	3 est. (7/8", 1", 33mm); 3 LARGO (1-1/16", 1-1/8", 1-1/4"); 13/16" Cuad. 1-1/2" profundidad regulable
SS8205WS	894 016 6943	REPARACIÓN RUEDAS	5	LAR 33mm, 1-1/2", TW 1-1/8", 1-1/4", Sq 13/16"
SS8210HDW	894 016 6939	REPARACIÓN RUEDAS	10	LAR 33 mm, 1", 1-3/16", 1-3/4" TW, DP 1-1/16", 1-1/8", 1-1/4", Ctrld LAR 1-1/2", Cuad. 13/16" & 15/16"



# APRIETATUERCAS BLUETORK



La solución más fiable  
y ergonómico para neumáticos  
de camiones y autobuses  
de cambiar las operaciones

## SELECCIÓN DE HERRAMIENTA

- 1 - Tipo de brazo de reacción
- 2 - Sentido de rotación
- 3 - Número de pares preconfigurados

CP7600C



CP7600xB



CP7600xC



# APRIETATUERCAS BLUETORK



COPAS (DEBEN PEDIRSE JUNTO CON EL CP7600C)



Copa de resorte  
894 016 4622



Copa japonesa  
894 016 7401

## 1 Elija el tipo de brazo de reacción

- xB** ...con placa de reacción de largo alcance (incluida): para Norteamérica
- xC** ...ampliado con copa de resorte (incluida)
- C** ...estándar para copa de resorte o copa japonesa (no incluidas)

## 2 Elija el sentido de rotación

- ... Solo apriete



**R**... Apriete y desapriete



## 3 Elija el número de pares preconfigurados

- ... 1 par preconfigurado



**4P**... 4 pares preconfigurados



## ACCESORIOS



DESCRIPCIÓN	REFERENCIA
Funda protectora 1P - Negra	894 016 4648
Funda protectora 1P - Azul	894 016 4649
Funda protectora 4P - Negra	894 016 4650
Funda protectora 4P - Azul	894 016 4651



DESCRIPCIÓN	REFERENCIA
Guantes de impacto: Medianos	894 017 1574
Guantes de impacto: Grandes	894 015 8618
Guantes de impacto: XL	894 015 8619
Guantes de impacto: XXL	894 017 1573

DESCRIPCIÓN	REFERENCIA
Yugo de suspensión reversible	894 016 6654
Yugo de suspensión no reversible	894 016 6659

# BlueTork 1"



1" 



## CP7600xB

LA SOLUCIÓN MÁS FIABLE Y ERGONÓMICA

### CARACTERÍSTICAS

- Embrague con corte de aire para un torque preestablecido
- Barra de reacción integrada con lámina
- Bajo nivel de ruido: 79 dB (A)

### VENTAJAS

- Selección de hasta 4 pares de ajuste calibrados
- Torque preciso
- Aumento de la comodidad del operador para una mayor productividad



1" 



## CP7600C

LA SOLUCIÓN MÁS FIABLE Y ERGONÓMICA

### CARACTERÍSTICAS

- Dos motores para un apriete más rápido: 100 rpm
- Corte de aire al par establecido
- Hasta 900 Nm
- Brazo de reacción integrador estándar con copa
- Bajo nivel de ruido: 79 dB(A)

### VENTAJAS

- Selección de hasta 4 pares de apriete calibrados
- Par preciso
- Comodidad para el operador y productividad
- Apriete rápido

COPAS  
(DEBEN PEDIRSE JUNTO CON EL CP7600C)



Copa de resorte  
894 016 4622



Copa japonesa  
894 016 7401



1" 



## CP7600xC

LA SOLUCIÓN MÁS FIABLE Y ERGONÓMICA

### CARACTERÍSTICAS

- Dos motores para un apriete más rápido: 100 rpm
- Corte de aire al par establecido
- Hasta 900 Nm
- Brazo de reacción integrador extendido con copa
- Bajo nivel de ruido: 79 dB(A)
- gefederten Kappe (enthalten)

### VENTAJAS

- Selección de hasta 4 pares de apriete calibrados
- Par preciso
- Comodidad para el operador y productividad
- Apriete rápido

MODELO	CUADRADILLO	GAMA DE PAR DE CORTE DE AIRE				VELOCIDAD EN VACÍO	MÁX. CONSUMO DE AIRE		ENT. AIRE
		Min		Max			cfm	l/s	
	in.	ft.lb	Nm	ft.lb	Nm	rpm		NPTF	
All CP7600	1	330	450	665	900	100	19	40	3/8"

MODELO	REFERENCIA	TIPO DE BRAZO DE REACCIÓN	REVERSIBILIDAD	PARES PRE-CONFIGURADOS	LONGITUD TOTAL		PESO NETO	
					in.	mm	lb	kg
CP7600xB	894 107 6010	xB	-	1	12.9	328	13.2	6
CP7600xB-R	894 107 6011	xB	Reversible	1	13.6	345	14.6	6.6
CP7600xB-R4P	894 107 6015	xB	Reversible	4	15	380	15.2	6.9
CP7600xC-R	894 107 6021	xC	Reversible	1	18.1	460	19.4	8.8
CP7600xC-R4P	894 107 6025	xC	Reversible	4	19.5	495	20.1	9.1
CP7600C-R	894 107 6031	C	Reversible	1	13.6	345	16.3	7.4
CP7600C-R4P	894 107 6035	C	Reversible	4	15	380	17	7.7

# APRIETATUERCAS BLUETORK

## Solución al apriete de ruedas

### OPTIMICE EL PROCESO



**PASO 1**  
Limpie los birlos, Inspeccione el desgaste, y lubrique las zonas.



**PASO 2**  
Limpie tambor y espárragos. Inspeccione la zona con un calibrador.



**PASO 3**  
Limpie ambos lados de cada rueda con la lijadora CP7202D.



**PASO 4**  
INSTALE LAS DOS RUEDAS.



**PASO 5**  
Lubrique todos los espárragos con aceite antes de instalar las partes.



**PASO 6**  
Lubricar cada tuerca con una gota de aceite entre la tuerca y arandela y gire para que entre bien el aceite.



**PASO 7**  
Instale las tuercas a mano.



**PASO 8**  
Use una llave de 1/2 "para apretar las tuercas ajustando a la posición más baja de par.

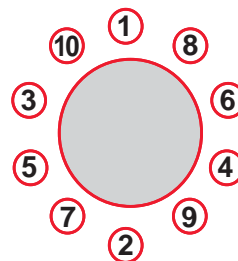

**PASO 9**  
Apriete las tuercas siguiendo el patrón del dibujo.



**PASO 10**  
Apriete todas las tuercas con el patrón de dibujo anterior con la Blue Tork y repita el patrón siguiendo las agujas del reloj.

Ergoseat

CP87029



ERGONOMÍA ALTA

- Balanceador -> no es necesario sujetar la herramienta
- 2x45° = rotación del brazo de 90°

ROBUSTO

- Tubo de acero fuerte
- Lubricador de regulador de filtro industrial
- Estable con 2 ruedas traseras grandes



COMODIDAD

- Asiento de disco para sentarse en varias posiciones
- Gancho para posición de estacionamiento de herramientas

FÁCIL DE USAR

- Soporte de zócalo
- Soporte de manguera en la parte posterior
- Se puede utilizar entre 2 buses

FÁCIL DE MOVER

- Ruedas delanteras de 360°
- Ligero: 35kg / 77lbs



CP Ergoseat se puede utilizar con Blue Tork ya sea con llaves de impacto de aire CP como CP7782 o CP 7783 series.



MODELO	REFERENCIA	ANCHURA		LONGITUD		ALTURA		PESO		RODAR	TIPO DE HILO
		mm	in.	mm	in.	mm	in.	kg	lb		
CP87029	894 108 7029	510	20	1020	40.15	1950	76.77	35	77.16	3/4	NPT





# ATORNILLADORES



## SELECCIÓN DE HERRAMIENTA

- Tipo de sujetador/componente
- Integridad de la junta
- Par requerido
- Orientación de la herramienta y ergonomía
- Productividad



## ELIJA EL TIPO DE EMBRAGUE

### EMBRAGEM ROCKING DOG

- Boa em juntas suaves proporcionando alta velocidad

### EMBRAGUE POSITIVO

- Adecuado para aplicaciones con pares variables
- El operador puede forzar el engranaje del embrague para obtener un par más alto
- Excelente para aplicaciones con madera

### TRANSMISIÓN DIRECTA

- Punta conectada directamente con el motor
- Par máximo en función de la presión del aire
- Utilización y mantenimiento fáciles
- Atornillador ligero y pequeño

## Gama de par y velocidad de los atornilladores

RECTO O PISTOLA	TIPO DE EMBRAGUE	MODELO	GAMA DE PAR in.lbs (Nm)																VEL. EN VACÍO rpm	INICIO									
			18 (2.0)	35 (4.0)	53 (6.0)	71 (8.0)	88 (10.0)	106 (12)	124 (14)	142 (16)	159 (18)	177 (20)	195 (22)	212 (24)	230 (26)	246 (28)	264 (30)	281 (32)			299 (34)	317 (36)	334 (38)	352 (40)	370 (42)				
	IMPACTO	CP2136																									10,000	PALANCA	
	IMPACTO	CP2141																										13,000	GATILLO
	IMPACTO	CP2036																										10,000	PALANCA
	IMPACTO	CP2037																										10,000	PALANCA
	IMPACTO	CP2042																										5,600	GATILLO
	DIRECTO	CP2755																									2,200	GATILLO	
	POSITIVO	CP2780																									2,100	GATILLO	

# ATORNILLADORES

## Atornilladores impacto



1/4"



### CP2136

COMPACTO, RÁPIDO Y FÁCIL DE USAR

#### CARACTERÍSTICAS

- 1/4" Hex. De cambio rápido
- Embrague double rocking dog
- Reversible

#### VENTAJAS

- Compacto & ligero
- Bajo consumo de aire para mejor eficiencia
- Excelente para múltiples aplicaciones



1/4"



### CP2141

COMPACTO, RÁPIDO Y FÁCIL DE USAR

#### CARACTERÍSTICAS

- 1/4" Hex. De cambio rápido
- Embrague double rocking dog
- Reversible

#### VENTAJAS

- Compacto & ligero
- Bajo consumo de aire para mejor eficiencia
- Excelente para múltiples aplicaciones



CP2141



Véanse accesorios en páginas 36

MODELO	REFERENCIA	SALIDA	VELOCIDAD EN VACÍO	GAMA DE PAR				PESO NETO		LONGITUD		CONS. DE AIRE		ENT. AIRE
				MIN.		MAX		lb	kg	in.	mm	cfm	l/s	
		in.	rpm	ft.lb	Nm	ft.lb	Nm							in.
CP2136	894 102 1360	1/4	10,000	5.93	8	15.5	21	1.50	0.68	7.28	185	6.78	3.2	1/4
CP2141	894 102 1410	1/4	13,000	7.38	10	17.7	24	1.92	0.87	5.63	143	13.2	6.2	1/4

Todos los modelos: tamaño de manguera 3/8" (10 mm) - @90 PSI (@6,3 bares)

Especificaciones solo como referencia. Consulte la documentación de cada herramienta.

## Atornilladores impacto



1/4"



### CP2780

EMBRAGUE DE ACCIÓN POSITIVA

#### CARACTERÍSTICAS

- Atornillador de embrague positivo
- Portapuntas de cambio rápido
- Control de marcha inversa en el gatillo
- Velocidad y par elevados
- Gatillo progresivo

#### VENTAJAS

- Herramienta diseñada para aplicaciones en madera
- Funcionamiento cómodo con una mano (mango lateral disponible como accesorio)
- Apropriada para aplicaciones de par dominante
- El operario puede forzar la activación del embrague para obtener un par mayor



1/4"



### CP2042

COMPACTO Y PAR ELEVADO

#### CARACTERÍSTICAS

- Mecanismo de impacto de Doble Rocking
- Par y velocidad altos
- Ergonómico con anillo de suspensión

#### VENTAJAS

- Comodidad para el operario
- Válvula reversible que se puede utilizar con una mano
- Durabilidad y productividad



1/4"



### CP2036

HERRAMIENTA DE PESO LIGERO

#### CARACTERÍSTICAS

- Mecanismo de impacto de Doble Rocking
- Regulador de potencia incorporado
- Ergonómico con anillo de suspensión

#### VENTAJAS

- Ajuste rápido de par
- Productividad mejorada
- Ideal para numerosas aplicaciones

### CP2037

Mismas características que a CP2036 con torque máximo de 28 Nm



Véanse accesorios en páginas 36

MODELO	REFERENCIA	SALIDA	VELOCIDAD EN VACÍO	GAMA DE PAR				PESO NETO		LONGITUD		CONS. DE AIRE		ENT. AIRE
				MIN.		MAX		lb	kg	in.	mm	cfm	l/s	
				ft.lb	Nm	ft.lb	Nm							
CP2780	615 192 2780	1/4	2,100	N/A	N/A	7.4	10	2.35	1.06	6.46	164	10	4.7	1/4
CP2042	615 192 2042	1/4	5,600	4.4	6	30.2	41	2.25	1.02	5.90	152	27	12.7	1/4
CP2036	615 192 2036	1/4	10,000	2.5	3.4	11.8	16	1.73	0.78	8.15	207	13	6.1	1/4
CP2037	615 192 2037	1/4	10,000	13.3	18	20.7	28	1.81	0.82	8.15	207	13	6.1	1/4

Todos los modelos: tamaño de manguera 3/8" (10 mm) - @90 PSI (@6,3 bares)

Especificaciones solo como referencia. Consulte la documentación de cada herramienta.

# ATORNILLADORES

## Kits, peças & acessórios



### KITS DE PUESTA A PUNTO

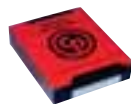

MODELO	KITS DE PUESTA A PUNTO
CP2036	894 020 8405
CP2037	894 020 8401
CP2041	894 020 8402
CP2042	894 020 8406
CP2136	894 017 0493
CP2141	894 017 0516
CP2755	205 050 7773
CP2765	205 050 7803
CP2780	205 051 6763

### ACCESORIOS INCLUIDOS

MODELO	DESCRIPCIÓN	REFERENCIA
CP2136, CP2141	Gancho de suspensión	894 017 0488

### ACCESORIOS OPCIONALES

#### CONJUNTO DE MANGUEIRA DE EXAUSTÃO TRASEIRA - REDUTOR DE RUÍDOS



MODELO	DESCRIPCIÓN	REFERENCIA
CP2755, CP2765, CP2780	Redutor de ruidos	205 051 6493

#### MANGO LATERAL



MODELO	DESCRIPCIÓN	REFERENCIA
CP2755, CP2765, CP2780	Mango lateral	205 049 8553



¿Sabía que los tornillos oxidados afectan a la fuerza de sujeción? Los vasos limpiadores le ofrecen Un buen apriete.

#### LIMPADORES DE PARAFUSO (Recomendados para CP2755)

REFERENCIA	DESCRIPCIÓN	CAPACIDADE		COMPRIMENTO (CAL)		REEMPLAZOCEPILLOS
		in.	mm	in.	mm	
894 016 8858	Limpadores de Parafuso M20x37L	0.79	20	1.46	37	894 016 9930
894 016 9793	Limpadores de Parafuso M22x37L	0.87	22	1.46	37	894 016 9931
894 016 9794	Limpadores de Parafuso M24x37L	0.94	24	1.46	37	894 016 9932
894 016 9927	Limpadores de Parafuso M20x60L	0.79	20	2.36	60	894 016 9934
894 016 9928	Limpadores de Parafuso M22x60L	0.87	22	2.36	60	894 016 9935
894 016 9929	Limpadores de Parafuso M24x60L	0.94	24	2.36	60	894 016 9936
894 016 9795	Limpadores de Parafuso M30x60L	1.18	30	2.36	60	894 016 9933



### EQUILIBRADORES

Equilibradore	GAMA DE CARGA		CARRERA		PESO NETO		REFERENCIA	HERRAMIENTA CP
	lb.	kg	ft	mm	lb.	kg		
CP9911 (hasta 2.2lb/1kg)	0.8-2.2	0.4-1.0	5.2	1,600	1.3	0.6	894 109 9110	CP2036 / CP2037 CP2136 / CP2141
CP9912 (hasta 4.4lb/2kg)	2.2-4.4	1.0-2.0	5.2	1,600	1.3	0.6	894 109 9120	CP2041 / CP2042 / CP2755 / CP2765 / CP2780

Otros balanceadores, ver página 144-145

# HERRAMIENTAS A BATERÍA



## Una gama completa

Basada en décadas de experiencia construyendo el equipo adecuado para profesionales de la automoción y del mantenimiento, Chicago Pneumatic ha desarrollado una gama completa de herramientas a batería. Nuestras herramientas de impacto de 1/2", 1/4" y 3/8" y los taladros de 1/2" y 3/8" cubren el amplio espectro de las necesidades en un taller.



- ▶ **POTENCIA Y PAR**  
Si está acostumbrado a usar herramientas neumáticas, quedará impresionado con el rendimiento de las herramientas de batería CP. Un motor de diseño personalizado y una gearbox duradera le proporcionará el par y la potencia que necesita.
- ▶ **MOVILIDAD**  
Con la herramienta a batería CP, su alcance es interminable. Portátil por naturaleza, nuestras llaves de impacto y taladros llevarán sus trabajos de interior al exterior. Lo que es más, son ideales para lugares con poca luz y difícil acceso.
- ▶ **UNA BUENA OPCIÓN**  
Su herramienta eléctrica debe ser una extensión de su mano. Toda la gama de equipos a batería CP está equipada con mango ergonómico para manejarlas perfectamente. Los mandos están colocados para un perfecto confort y facilidad de uso.
- ▶ **RESISTENTES**  
Dentro y fuera de la caja de herramientas, manos sucias, suelos con grasa... CP sabe las condiciones que sus equipos deben soportar. Los componentes y sus carcasas de la gama a batería de CP han sido diseñados para proporcionar la máxima fiabilidad y durabilidad.

# HERRAMIENTAS A BATERÍA

## 1/2" Llaves de impacto



# CP884.8



### POTENTE & EFICIENTE

- Par de reacción en aluminio
- Medidor de carga
- Amortiguador de goma para absorber impactos y golpes
- Parte trasera y carcasa de embrague en aluminio
- Operación de apriete/desapriete con una mano
- Mango ergonómico que se adapta perfectamente a la mano

### CP8848 Pack

Referencia 894 108 8480

El kit incluye:

- (1) Llave de impacto sin cable de 1/2" CP8848
- (2) baterías de 4 Ah
- (1) cargador

### CP8848K Pack US

Referencia 894 108 8481

El kit incluye:

- (1) Llave de impacto sin cable de 1/2" CP8848
- (2) baterías de 4 Ah
- (1) cargador



(\*)



- Eje de 1/2" con anillo retenedor
- Máx. par en desapriete: 850 ft.lb/1.150 Nm
- 5.35 lb/2.43 kg
- 9,5 in/243 mm de longitud
- Con batería CP20XP de Ión-Litio 20 V y 4 Ah (la batería se vende por separado)



Véanse accesorios en páginas 44-45

MODELO	REFERENCIA	SALIDA	VELOCIDAD LIBRE	MÁX PAR EN DESAPRIETE		PAR DE TRABAJO		PESO CON BATERÍA		PESO SIN BATERÍA		LONGITUD		ALTURA		ANCHO		BATERÍA	
		in	RPM	ft.lb	Nm	ft.lb	Nm	lb	kg	lb	kg	in	mm	in	mm	in	mm	V	Ah
CP8848 Suelta	894 108 8489	1/2	1,900	850	1,150	50-700	68-950	6.9	3.1	5.35	2.43	9.5	243	9.9	251	3.2	81	20	4
CP8848 Pack	894 108 8480	1/2	1,900	850	1,150	50-700	68-950	6.9	3.1	5.35	2.43	9.5	243	9.9	251	3.2	81	20	4
NEW CP8848 Pack con batería de 6Ah	894 108 8484	1/2	1,900	850	1,150	50-700	68-950	6.9	3.1	5.35	2.43	9.5	243	9.9	251	3.2	81	20	6
CP8848K Pack US	894 108 8481	1/2	1,900	850	1,150	50-700	68-950	6.9	3.1	5.35	2.43	9.5	243	9.9	251	3.2	81	20	4
NEW CP8848K Pack US con batería de 6Ah	894 108 8485	1/2	1,900	850	1,150	50-700	68-950	6.9	3.1	5.35	2.43	9.5	243	9.9	251	3.2	81	20	6

\* Los packs de herramientas incluyen 2 baterías y 1 cargador. Para suelta, Baterías y cargadores individuales adicionales están disponibles (ver página 44) \*.

Especificaciones solo como referencia. Consulte la documentación de cada herramienta.

# 1/2" Llaves de impacto



(\*)

1/2" 



## CP8848-2 POTENTE & EFICIENTE

### CARACTERÍSTICAS

- Eje de 1/2" con anillo retenedor
- Máx. par en desapriete: 850 ft.lb/1.150 Nm
- 5.79 lb/2.63 kg
- 9,5 in/243 mm de longitud
- Con batería CP20XP de Ión-Litio 20 V y 4 Ah (la batería se vende por separado)

### VENTAJAS

- Par de reacción en aluminio
- Medidor de carga
- Amortiguador de goma para absorber impactos y golpes
- Parte trasera y carcasa de embrague en aluminio



## CP8848-2 Pack

Referencia 894 108 8482

El kit incluye:

- (1) Llave de impacto sin cable de 1/2 " CP8848-2
- (2) baterías de 4 Ah
- (1) cargador

## CP8848-2K Pack US



Referencia 894 108 8483

El kit incluye:

- (1) Llave de impacto sin cable de 1/2 " CP8848-2
- (2) baterías de 4 Ah
- (1) cargador



Véanse accesorios en páginas 44-45

MODELO	REFERENCIA	SALIDA	VELOCIDAD LIBRE		MÁX PAR EN DESAPRIETE		PAR DE TRABAJO		PESO CON BATERÍA		PESO SIN BATERÍA		LONGITUD		ALTURA		ANCHO		BATERÍA	
			in	RPM	ft.lb	Nm	ft.lb	Nm	lb	kg	lb	kg	in	mm	in	mm	in	mm	V	Ah
CP8848-2 Suelta	894 108 8488	1/2	1,900	850	1,150	50-700	68-950	7.38	3.35	5.79	2.63	11.5	291	9.9	251	3.2	81	20	4	
CP8848-2 Pack	894 108 8482	1/2	1,900	850	1,150	50-700	68-950	7.38	3.35	5.79	2.63	11.5	291	9.9	251	3.2	81	20	4	
 CP8848-2 Pack con batería de 6Ah	894 108 8486	1/2	1,900	850	1,150	50-700	68-950	7.38	3.35	5.79	2.63	11.5	291	9.9	251	3.2	81	20	6	
CP8848-2K Pack US	894 108 8483	1/2	1,900	850	1,150	50-700	68-950	7.38	3.35	5.79	2.63	11.5	291	9.9	251	3.2	81	20	4	
 CP8848-2K Pack US con batería de 6Ah	894 108 8487	1/2	1,900	850	1,150	50-700	68-950	7.38	3.35	5.79	2.63	11.5	291	9.9	251	3.2	81	20	6	

\* Los packs de herramientas incluyen 2 baterías y 1 cargador. Para suelta, Baterías y cargadores individuales adicionales están disponibles (ver página 44) \*.

Especificaciones solo como referencia. Consulte la documentación de cada herramienta.

# HERRAMIENTAS A BATERÍA

## 3/8" Llaves de impacto



(\*)

3/8"



### CP8828

COMPACTA & VERSÁTIL

#### CARACTERÍSTICAS

- Eje de 3/8" con anillo retenedor
- Par máximo en desapriete: 150 ft.lb/205 Nm
- 2.38 lb/1.08 kg
- 6,1 in/152 mm de longitud
- Con batería CP20XP de Ión-Litio de 20 V y 4 Ah (la batería se vende por separado)

#### VENTAJAS

- Gran relación potencia/peso
- Medidor de carga
- Amortiguador de goma para absorber impactos y golpes.
- Embrague con carcasa de aluminio
- Iluminación con LED para trabajos en zonas con poca luz
- Operación de apriete/desapriete con una mano
- Mango ergonómico que se adapta perfectamente a la mano



### CP8828 Pack

Referencia 894 108 8280

El kit incluye:

- (1) Llave de impacto sin cable de 3/8 "CP8828
- (2) baterías de 4 Ah
- (1) cargador

### CP8828K Pack US

Referencia 894 108 8281

El kit incluye:

- (1) Llave de impacto sin cable de 3/8 "CP8828
- (2) baterías de 4 Ah
- (1) cargador



Véanse accesorios en páginas 44-45

MODELO	REFERENCIA	SALIDA	VELOCIDAD LIBRE	MÁX PAR EN DESAPRIETE		PAR DE TRABAJO		PESO CON BATERÍA		PESO SIN BATERÍA		LONGITUD		ALTURA		ANCHO		BATERÍA	
				in	RPM	ft.lb	Nm	ft.lb	Nm	lb	kg	lb	kg	in	mm	in	mm	in	mm
CP8828 Suelta	894 108 8289	3/8	2,400	150	205	30-128	40-174	3.99	1.85	2.38	1.08	6.0	153	9.3	237	2.3	58	20	4
CP8828 Pack	894 108 8280	3/8	2,400	150	205	30-128	40-174	3.99	1.85	2.38	1.08	6.0	153	9.3	237	2.3	58	20	4
CP8828K Pack US	894 108 8281	3/8	2,400	150	205	30-128	40-174	3.99	1.85	2.38	1.08	6.0	153	9.3	237	2.3	58	20	4

\* Los packs de herramientas incluyen 2 baterías y 1 cargador. Para suelta, Baterías y cargadores individuales adicionales están disponibles (ver página 44) \*.

Especificaciones solo como referencia. Consulte la documentación de cada herramienta.



## 1 1/4" Atornillador



(\*)

### 1/4" Hex.



## CP8818

ULTRA-COMPACTA &  
LIGERA

### CARACTERÍSTICAS

- Cambio rápido del portapinzas 1/4"
- Par máximo en desapriete: 85 ft.lb/115 Nm
- 1.98 lb/0.9 kg
- 6,3 in/161 mm de longitud
- Con batería CP12XP de Ión-Litio 12V y 1,5 Ah (la batería se vende por separado)

### VENTAJAS

- Ultracompacta para trabajos pequeños o confinados
- Iluminación con LED para trabajos en zonas con poca luz
- Operación de apriete/desapriete con una mano
- Mango ergonómico que se adapta perfectamente a la mano



## CP8818 Pack

Referencia 894 108 8180

El kit incluye:

- (1) Llave de impacto sin cable de 1/4 " CP8818
- (2) baterías de 1,5 Ah
- (1) cargador

## CP8818K Pack US

Referencia 894 108 8181

El kit incluye:

- (1) Llave de impacto sin cable de 1/4 " CP8818
- (2) baterías de 1,5 Ah
- (1) cargador



Véanse accesorios en páginas 44-45

MODELO	REFERENCIA	SALIDA	VELOCIDAD LIBRE		MÁX PAR EN DESAPRIETE		PAR DE TRABAJO		PESO CON BATERÍA		PESO SIN BATERÍA		LONGITUD		ALTURA		ANCHO		BATERÍA	
			in	RPM	ft.lb	Nm	ft.lb	Nm	lb	kg	lb	kg	in	mm	in	mm	in	mm	V	Ah
CP8818 Suelta	894 108 8189	1/4 Hex.	2,000	85	115	16-71	23-97	2.4	1.09	1.98	0.9	6.3	161	7.3	185	2.2	55.5	12	1.5	
CP8818 Pack	894 108 8180	1/4 Hex.	2,000	85	115	16-71	23-97	2.4	1.09	1.98	0.9	6.3	161	7.3	185	2.2	55.5	12	1.5	
CP8818K Pack US	894 108 8181	1/4 Hex.	2,000	85	115	16-71	23-97	2.4	1.09	1.98	0.9	6.3	161	7.3	185	2.2	55.5	12	1.5	

\* Los packs de herramientas incluyen 2 baterías y 1 cargador.  
Para suelta, Baterías y cargadores individuales adicionales están disponibles (ver página 44) \*.

Especificaciones solo como referencia. Consulte la documentación de cada herramienta.

# HERRAMIENTAS A BATERÍA

## 1/2" Taladro percutor



1/2"



### CP8548

POTENTE & VERSÁTIL

#### CARACTERÍSTICAS

- 1/2" eje blocante y portabrocas automático
- Par máximo: 60 ft.lb/82 Nm
- 3.7 lbs/1.68 Kg
- 9,3 in/237 mm de longitud
- Con batería CP20XP de Ion-Litio de 20 V y 4 Ah (la batería se vende por separado)

#### VENTAJAS

- 3 modos (atornillado, taladro, percutor)
- LED luminosos para zonas con poca luz
- Gatillo electrónico con velocidad variable
- Mango ergonómico para una perfecta adaptación a la mano



### CP8548 Pack

Referencia 894 108 5480

El kit incluye:

- (1) broca de martillo sin cable de 1/2" CP8548
- (2) baterías de 4 Ah
- (1) cargador

### CP8548K Pack US

Referencia 894 108 5481

El kit incluye:

- (1) broca de martillo sin cable de 1/2" CP8548
- (2) baterías de 4 Ah
- (1) cargador



Véanse accesorios en páginas 44-45

MODELO	REFERENCIA	PORTA-BROCAS		VELOCIDAD EN VACÍO 1 <sup>ST</sup> /2 <sup>ND</sup> CAMBIO		PERCUTOR BAJO CARGA 1 <sup>ST</sup> /2 <sup>ND</sup> CAMBIO		MÁX PAR		Ø CAPACIDAD DE TALADRO EN					Ø TORNILLOS MADERA (SIN PERFORACIÓN PREVIA)		PESO CON/SIN BATERÍA		BATERÍA	
		in	mm	RPM	BPM	ft.lb	Nm	in	mm	in	mm	in	mm	in	mm	lb	kg	V	Ah	
CP8548 Suelta	894 108 5489	1/16-1/2	1.5-13	0-450/0-1,600	7,200/25,600	60	82	1/2	13	2.16	55	0.63	16	5/16	8	5.3/3.7	2.4/1.7	20	4	
CP8548 Pack	894 108 5480	1/16-1/2	1.5-13	0-450/0-1,600	7,200/25,600	60	82	1/2	13	2.16	55	0.63	16	5/16	8	5.3/3.7	2.4/1.7	20	4	
CP8548K Pack US	894 108 5481	1/16-1/2	1.5-13	0-450/0-1,600	7,200/25,600	60	82	1/2	13	2.16	55	0.63	16	5/16	8	5.3/3.7	2.4/1.7	20	4	

\* Los packs de herramientas incluyen 2 baterías y 1 cargador.  
Para suelta, Baterías y cargadores individuales adicionales están disponibles (ver página 44) \*.

Especificaciones solo como referencia. Consulte la documentación de cada herramienta.

# 3/8" Taladro



(\*)

3/8"



## CP8528

ULTRA-COMPACTA & LIGERA

### CARACTERÍSTICAS

- 3/8" eje bloqueante y cambio rápido
- Max. par: 24 Nm ft.lb/34
- 2.2 libras/1.0 kg
- 6,9 pulgadas / 171 mm de longitud
- Batería de 12 Volt CP12XP litio-ion 1,5Ah (la batería se vende por separado)

### VENTAJAS

- Ultra compacta
- Iluminación con LED para trabajos en zonas de poca luz
- Gatillo progresivo
- Mango ergonómico para un perfecto agarre



## CP8528 Pack

Referencia 894 108 5280

El kit incluye:

- (1) conductor de taladro inalámbrico de 3/8" CP8528
- (2) baterías de 1,5 Ah
- (1) cargador

## CP8528K Pack US

Referencia 894 108 5281

El kit incluye:

- (1) conductor de taladro inalámbrico de 3/8" CP8528
- (2) baterías de 1,5 Ah
- (1) cargador



Véanse accesorios en páginas 44-45

MODELO	REFERENCIA	PORTA-BROCAS		VELOCIDAD EN VACÍO 1 <sup>ST</sup> /2 <sup>ND</sup> CAMBIO	MÁX PAR		Ø CAPACIDAD DE TALADRO EN				Ø TORNILLOS MADERA (SIN PERFORACIÓN PREVIA)		PESO CON BATERÍA		PESO SIN BATERÍA		LONGITUD		BATERÍA	
		in	mm		ft.lb	Nm	ACERO		MADERA		in	mm	in	mm	lb	kg	lb	kg	in	mm
CP8528 Suelta	894 108 5289	1/16-3/8	1.5-10	0-350/0-1,500	24	34	0.39	10	0.78	20	0.23	6	2.62	1.2	2.2	1.0	7	175	12	1.5
CP8528 Pack	894 108 5280	1/16-3/8	1.5-10	0-350/0-1,500	24	34	0.39	10	0.78	20	0.23	6	2.62	1.2	2.2	1.0	7	175	12	1.5
CP8528K Pack US	894 108 5281	1/16-3/8	1.5-10	0-350/0-1,500	24	34	0.39	10	0.78	20	0.23	6	2.62	1.2	2.2	1.0	7	175	12	1.5

\* Los packs de herramientas incluyen 2 baterías y 1 cargador. Para suelta, Baterías y cargadores individuales adicionales están disponibles (ver página 44) \*.

Especificaciones solo como referencia. Consulte la documentación de cada herramienta.

# HERRAMIENTAS A BATERÍA

## Accesorios



**CP20XP60**  
Batería de 6 Ah y 20 V  
de Ión Litio

**CP20XP40**  
Batería de 4 Ah  
y 20 V de Ión Litio

**CP12XP**  
Batería de 1,5 Ah  
y 12 V de Ión Litio



**2X TIEMPO DE TRABAJO**  
Incrementa su productividad



**RANGO DE TEMPERATURA DE TRABAJO**  
-0.4° F a 122° F /  
-18° C a 50 °C



**PROTECCIÓN CONTRA SOBRECARGA Y SOBRECORRIENTE**  
Protección contra sobrecalentamiento y sobrecarga



**MONITORIZACIÓN DE CÉLULAS INDEPENDIENTES**  
Protección durante la carga y la descarga

### ESPECIFICACIONES DE LAS BATERÍAS CP

MODELO	REFERENCIA	VOLTAGE	AMPERAGE O CORRIENTE	TIEMPO DE CARGA	DIMENSIONES		PESO	
		V	Ah	min	in	mm	lb	kg
 CP12XP	894 017 2263	12	1.5	30	2 x 1.81 x 3.42	51 x 46 x 87	0.41	0.19
CP20XP40	894 017 2261	20	4	90	2.4 x 3.5 x 5.11	62 x 89 x 130	1.6	0.725
CP20XP60	894 017 3636	20	6	90	2.4 x 3.5 x 5.11	62 x 89 x 130	1.6	0.725

La máxima tensión de batería medida sin carga de trabajo es de 20 V. La tensión nominal es de 18 V.

### ESPECIFICACIONES DEL CARGADOR DE 12 V

MODELO	REFERENCIA	VOLTAGE	AMPERAGE O CORRIENTE	TIEMPO DE CARGA	DIMENSIONES		PESO	
		V	Ah	min	in	mm	lb	kg
 CP12CHE 12V EU	894 017 2259	12	1.5	30	2.83 x 4.72 x 6.7	72 x 120 x 170	1.2	0.54
CP12CHU 12V US	894 017 2283	12	1.5	30	2.83 x 4.72 x 6.7	72 x 120 x 170	1.2	0.54
CP12CHA 12V AUS	894 017 2285	12	1.5	30	2.83 x 4.72 x 6.7	72 x 120 x 170	1.2	0.54
CP12CHK 12V UK	894 017 2284	12	1.5	30	2.83 x 4.72 x 6.7	72 x 120 x 170	1.2	0.54
CP12CHO 12V KOR	894 017 4304	12	1.5	30	2.83 x 4.72 x 6.7	72 x 120 x 170	1.2	0.54

### ESPECIFICACIONES DEL CARGADOR DE 20 V

MODELO	REFERENCIA	VOLTAGE	AMPERAGE O CORRIENTE	TIEMPO DE CARGA	DIMENSIONES		PESO	
		V	Ah	min	in	mm	lb	kg
 CP20CHE 20V EU	894 017 2262	20	4	90	3.6 x 4.92 x 7.48	91 x 125 x 190	1.58	0.72
CP20CHU 20V US	894 017 2286	20	4	90	3.6 x 4.92 x 7.48	91 x 125 x 190	1.58	0.72
CP20CHA 20V AUS	894 017 2288	20	4	90	3.6 x 4.92 x 7.48	91 x 125 x 190	1.58	0.72
CP20CHK 20V UK	894 017 2287	20	4	90	3.6 x 4.92 x 7.48	91 x 125 x 190	1.58	0.72
CP20CHO 20V KOR	894 017 4305	20	4	90	3.6 x 4.92 x 7.48	91 x 125 x 190	1.58	0.72



### ESPECIFICACIONES DUALES DEL CARGADOR DE 12-20 VOLTIOS

MODELO	REFERENCIA	VOLTAGE	AMPERAGE O CORRIENTE	TIEMPO DE CARGA	DIMENSIONES		PESO	
		V	Ah	min	in	mm	lb	kg
 CP12-20CH DUAL EU	894 017 3638	12 - 20 V	4	60	3.85 x 6.92 x 8.34	98 x 176 x 212	2.58	1.17
CP12-20CH DUAL UK	894 017 4701	12 - 20 V	4	60	3.85 x 6.92 x 8.34	98 x 176 x 212	2.58	1.17
CP12-20CH DUAL AUS	894 017 4702	12 - 20 V	4	60	3.85 x 6.92 x 8.34	98 x 176 x 212	2.58	1.17

## Accesorios



Set de 21 brocas de uso general  
(Imperial - Para mercado norteamericano)

**Ref #: 894 017 2304**

- $\varnothing$ : 1/16 - 5/64 - 3/32 - 7/64 - 1/8 - 9/64 - 5/32 - 11/64 - 3/16 - 13/64 - 7/32 - 15/64 - 1/4 - 1 - 7/64 - 9/32 - 19/64 - 5/16 - 21/64 - 11/32 - 23/64 - 3/8 in
- Alto rendimiento: HSS4241 y puntas de estaño
- Múltiples usos: 135° forma de punta
- Caja metálica



Set de 8 piezas de brocas para madera  
(Métrico - No apto para mercado norteamericano)

**Ref #: 894 017 2301**

- $\varnothing$ : 3 - 4 - 5 - 6 - 7 - 8 - 9 - 10 mm
- Alta duración: Punta de carburo y cuerpo de acero 45C
- Alta duración y eficiencia: 130° Cabeza diamante



Set de 8 piezas de brocas para madera  
(Métrico - No apto para mercado norteamericano)

**Ref #: 894 017 2301**

- $\varnothing$ : 3 - 4 - 5 - 6 - 7 - 8 - 9 - 10 mm
- Alto rendimiento: acero 45C
- Alta precisión: puntero
- Caja de plástico



Set de 19 piezas de brocas para metal  
(Métrico - No apto para mercado norteamericano)

**Ref #: 894 017 2303**

- $\varnothing$ : 1 - 1.5 - 2 - 2.5 - 3 - 3.5 - 4 - 4.5 - 5 - 5.5 - 6 - 6.5 - 7 - 7.5 - 8 - 8.5 - 9 - 9.5 - 10 mm
- Alta duración & Rendimiento: HSS 4241 y puntas de estaño
- Alta precisión de perforación en metal: 118° forma de punta



Set de 31 puntas de 25 mm (ISO1173)

**Ref #: 894 017 2305**

- Alto rendimiento de apriete: Acero cromo vanadio
- 1 Sujeción de puntas anillo magnético, cambio rápido (Puntas: 1/4" - 6.35 mm - lon: 2.56" - 65 mm)
- Caja de plástico
- Ranurado: 4 - 5 - 6 - 7 mm
- Phillips ®: PH0 - 2 x PH1 - 3 x PH2 - 2 x PH3
- Pozidriv ®: 2 x PZ1 - 3 x PZ2 - 2 x PZ3
- Torx ®: T10 - T15 - T20 - T25 - T30
- Hexagonal: 2 - 2.5 - 3 - 4 - 5 - 6 mm



1/2" Set de vasos de impacto

Ref. #	MODELO	Descripción (tallas)
<b>894 016 4464</b>	SS413WP	3PC - Set vasos finos y largos con protector set [17 - 19 - 21 mm]
<b>894 016 6760</b>	SS413DTW	3PC - Finos y largos set [17 - 19 - 21 mm]
<b>894 016 4465</b>	SS4013D	13PC - Finos SAE set
<b>894 016 4458</b>	SS4114D	14PC - Finos Metric set

Más referencias en el catálogo CP de vasos.

## PORTAHERRAMIENTAS MAGNÉTICO

HERRAMIENTA	REFERENCIA
CP9841	<b>894 016 6664</b>

Ideal para llaves de 1/2" o menores



## GUANTES

DESCRIPCIÓN	REFERENCIA
Guantes de impacto: Medianos	<b>894 017 1574</b>
Guantes de impacto: Grandes	<b>894 015 8618</b>
Guantes de impacto: XL	<b>894 015 8619</b>
Guantes de impacto: XXL	<b>894 017 1573</b>





# AMOLADORAS



Para eliminar el máximo de materia con el mínimo esfuerzo, elija la mejor herramienta.



## ▶ AMOLADORAS DE DISCO

Elija la mejor herramienta en función de sus accesorios y aplicaciones: discos de desbaste, discos de corte y discos de láminas

## ▶ AMOLADORAS DE PINZA

Elija la mejor herramienta en función de sus accesorios y aplicaciones: fresas de carburo, puntas montadas, escobillas, discos de láminas, etc.



## ▶ AMOLADORA DE TROQUELES RECTA



## ▶ AMOLADORA DE TROQUELES ANGULAR DE 90°



## ▶ AMOLADORA DE TROQUELES ANGULAR DE 120°



## ▶ AMOLADORA DE TROQUELES RECTA ALARGADA

*Atención: la amoladora debe ajustarse a las velocidades recomendadas por los fabricantes de componentes y abrasive manufacturers.*

# AMOLADORAS

## Amoladoras compactas rectas



Ø 1/4" & 6 mm



### CP876

MINI HERRAMIENTA CON VELOCIDAD ELEVADA

#### CARACTERÍSTICAS

- Mini amoladora
- Pinzas de 6 mm y 1/4"
- Velocidad de vacío elevada: 30000 rpm
- Regulador de aire incorporado

#### VENTAJAS

- Herramienta compacta y de peso ligero diseñada para una maniobrabilidad fácil
- Excelente para realizar mezclas, perforar agujeros, suavizar y desbarbar en espacios pequeños



Ø 1/4" & 6 mm



### CP875

COMPACTA Y FLEXIBLE

#### CARACTERÍSTICAS

- Mini amoladora angular
- Pinzas de 6 mm y 1/4"
- El cabezal angular de 90° permite disponer de flexibilidad en espacios reducidos
- Regulador de aire incorporado

#### VENTAJAS

- Herramienta compacta y de peso ligero diseñada para una maniobrabilidad fácil
- Excelente para realizar mezclas, perforar agujeros, suavizar y desbarbar en espacios pequeños



Ø 1/8" & 3 mm



### CP9104Q

TRABAJO DE PRECISIÓN A VELOCIDADES ELEVADAS

#### CARACTERÍSTICAS

- Amoladora de lápiz compacta
- Pinzas de 3 mm y 1/8" incluidas
- Niveles de ruido muy bajos: solo 71 dB(A)
- Excelente relación potencia tamaño
- Velocidad de vacío elevada: 60000 rpm

#### VENTAJAS

- Extremadamente fácil de manejar
- Silenciosa y de peso ligero
- Ideal para aplicaciones en espacios pequeños



### CP875 Kit



Información en página 59

### CP9104Q Kit



Información en página 59



Véanse accesorios en páginas 56-59

MODELO	REFERENCIA	VELOCIDAD EN VACÍO	POTENCIA		CAPACIDAD DE PINZA		CONS. AIRE CON CARGA		CONS. DE AIRE A VELOCIDAD EN VACÍO		LONGITUD TOTAL		PESO NETO		ENT. AIRE
		rpm	hp	kW	in.	mm	cfm	l/s	cfm	l/s	in.	mm	lb	kg	NPTF
CP876	T023996	30,000	0.3	0.22	1/4	6	12	5.7	24	11.3	4.8	121	0.75	0.34	1/4"
CP875	T023995	22,500	0.3	0.22	1/4	6	11	5.2	22	10.4	4.9	124	1	0.45	1/4"
CP9104Q	615 195 9104	60,000	0.05	0.04	1/8	3	3.5	1.6	7	3.3	5.2	133	0.5	0.2	1/4"

Todos los modelos: Manguera int. 10 mm (3/8") - @90 PSI (@6,3 bares)

Especificaciones solo como referencia. Consulte la documentación de cada herramienta.



## Amoladoras compactas rectas &amp; Amoladora recta



Ø 1/4" &amp; 6 mm



CP9107

CONTROL Y POTENCIA

## CARACTERÍSTICAS

- Amoladora de pistola
- Regulador de velocidad ajustable
- Buena relación potencia tamaño
- Acelerador progresivo que se utiliza con 2 dedos
- Soporte de mano de goma en el mango
- Escape a través del mango
- Incluye pinza de 6 mm y 1/4"

## VENTAJAS

- Control y comodidad para el operario
- Adaptar la velocidad al trabajo
- Ideal para espacios de difícil acceso



Ø 1/4" &amp; 6 mm



CP9105Q-B

SILENCIOSA Y EFICIENTE

## CARACTERÍSTICAS

- Mini amoladora recta
- Motor de 240 W (0,32 cv) potente y de eficiencia elevada
- Velocidad de vacío elevada: 28000 rpm
- Bajos niveles de ruido: solo 81 dB(A)
- Regulador de velocidad máxima
- Cubierta de moldura de composite para soporte de mano
- Escape trasero
- Incluye pinzas de 6 mm y 1/4"

## VENTAJAS

- Comodidad del operario maximizada
- Potencia y rendimiento
- Potencia y control precisos



Ø 1/4" &amp; 6 mm



CP9106Q-B

SILENCIOSA Y CON CABEZAL ANGULAR

## CARACTERÍSTICAS

- Mini amoladora angular
- Motor de 240 W (0,32 cv) potente y de eficiencia elevada
- Velocidad de vacío elevada: 25000 rpm
- Bajos niveles de ruido: solo 81 dB(A)
- Regulador de velocidad máxima
- Cubierta de moldura de composite para soporte de mano
- Escape trasero
- Incluye pinzas de 6 mm y 1/4"

## VENTAJAS

- Comodidad del operario maximizada
- Potencia y rendimiento
- Potencia y control precisos



Véanse accesorios en páginas 56-59

MODELO	REFERENCIA	VELOCIDAD EN VACÍO	POTENCIA		CAPACIDAD DE PINZA		CONS. AIRE CON CARGA		CONS. DE AIRE A VELOCIDAD EN VACÍO		LONGITUD TOTAL		PESO NETO		ENT. AIRE
		rpm	hp	kW	in.	mm	cfm	l/s	cfm	l/s	in.	mm	lb	kg	NPTF
CP9107	615 195 9107	17,000	0.2	0.15	1/4	6	8	4.2	16	7.5	4.7	120	1.5	0.7	1/4"
CP9105Q-B	615 195 2105	28,000	0.32	0.24	1/4	6	4.3	2.0	19.7	9.3	6.3	160	0.8	0.4	1/4"
CP9106Q-B	615 195 2106	23,000	0.32	0.24	1/4	6	4.35	2.1	19.3	9.1	6.5	165	1.5	0.7	1/4"

Todos los modelos: Manguera int. 10 mm (3/8") - @90 PSI (@6,3 bares)

Especificaciones solo como referencia. Consulte la documentación de cada herramienta.

# AMOLADORAS

## Amoladora recta



Ø 1/4" & 6 mm



### CP9108Q-B

SILENCIOSA Y FACILITA EL ACCESO

#### CARACTERÍSTICAS

- Mini amoladora de 120°
- Motor de 240 W (0,32 cv) potente y de eficiencia elevada
- Velocidad de vacío elevada: 23000 rpm
- Bajos niveles de ruido: solo 81 dB(A)
- Regulador de velocidad máxima
- Cubierta de moldura de composite para soporte de mano
- Escape trasero
- Incluye pinzas de 6 mm y 1/4"

#### VENTAJAS

- Comodidad del operario maximizada
- Potencia y rendimiento
- Potencia y control precisos
- Fácil acceso



Ø 1/4" & 6 mm



### CP9110Q-B

SILENCIOSA Y FACILITA EL ACCESO

#### CARACTERÍSTICAS

- Mini amoladora alargada
- Motor de 240 W (0,32 cv) potente y de eficiencia elevada
- Velocidad de vacío elevada: 28000 rpm
- Bajos niveles de ruido: solo 81 dB(A)
- Regulador de velocidad máxima
- Cubierta de moldura de composite para soporte de mano
- Escape trasero
- Incluye pinzas de 6 mm y 1/4"

#### VENTAJAS

- Comodidad del operario maximizada
- Potencia y rendimiento
- Potencia y control precisos
- Fácil acceso



Ø 1/4" & 6 mm



### CP9111Q-B

SILENCIOSA Y PARA TRABAJOS PESADOS

#### CARACTERÍSTICAS

- Amoladora para trabajos pesados
- Cubierta de moldura de composite para soporte de mano
- Motor potente de 350 W (0,47 cv)
- Bajos niveles de ruido: solo 80 dB(A)
- Regulador de velocidad máxima
- Escape trasero
- Incluye pinzas de 6 mm y 1/4"

#### VENTAJAS

- Comodidad del operario maximizada
- Potencia y rendimiento
- Potencia y control precisos
- Excelente para pulir y amolar a velocidades elevadas



### CP9111Q-B Metric kit

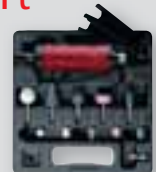

Información en página 59



Véanse accesorios en páginas 56-59

MODELO	REFERENCIA	VELOCIDAD EN VACÍO	POTENCIA		CAPACIDAD DE PINZA		CONS. AIRE CON CARGA		CONS. DE AIRE A VELOCIDAD EN VACÍO		LONGITUD TOTAL		PESO NETO		ENT. AIRE
		rpm	hp	kW	in.	mm	cfm	l/s	cfm	l/s	in.	mm	lb	kg	NPTF
CP9108Q-B	615 195 2108	23,000	0.32	0.24	1/4	6	4	1.9	19.3	9.1	7.9	200	1.1	0.5	1/4"
CP9110Q-B	615 195 2110	27,000	0.32	0.24	1/4	6	4	1.9	18.3	8.6	10.2	260	1.5	0.7	1/4"
CP9111Q-B	615 195 2111	22,000	0.47	0.35	1/4	6	5.5	2.6	23.1	10.9	6.3	160	1.5	0.7	1/4"

Todos los modelos: Manguera int. 10 mm (3/8") - @90 PSI (@6,3 bares)

Especificaciones solo como referencia. Consulte la documentación de cada herramienta.

## Amoladora recta



Ø 1/4" & 6 mm



### CP9112Q-B

SILENCIOSA Y PARA TRABAJOS PESADOS

#### CARACTERÍSTICAS

- Amoladora alargada para trabajos pesados
- Cubierta de moldura de composite para soporte de mano
- Motor potente de 310 W (0,42 cv)
- Bajos niveles de ruido: solo 80 dB(A)
- Regulador de velocidad máxima
- Escape trasero
- Incluye pinzas de 6 mm y 1/4"

#### VENTAJAS

- Comodidad del operario maximizada
- Potencia y rendimiento
- Potencia y control precisos
- Excelente para pulir y amolar a velocidades elevadas



Ø 1/4" & 6 mm



### CP872

EFICIENTE Y DE VELOCIDAD ELEVADA

#### CARACTERÍSTICAS

- Amoladora para trabajos estándar
- Regulador de velocidad ajustable
- Palanca de seguridad para evitar arranques accidentales
- Incluye pinzas de 6 mm y 1/4"

#### VENTAJAS

- Productividad y control
- Ideal para pulir neumáticos, limpiar neumáticos, molduras y pulido y amolado general a alta velocidad



CP9108Q-B



Véanse accesorios en páginas 56-59



También disponible  
Página 98

MODELO	REFERENCIA	VELOCIDAD EN VACÍO		POTENCIA		CAPACIDAD DE PINZA		CONS. AIRE CON CARGA		CONS. DE AIRE A VELOCIDAD EN VACÍO		LONGITUD TOTAL		PESO NETO		ENT. AIRE
		rpm		hp	kW	in.	mm	cfm	l/s	cfm	l/s	in.	mm	lb	kg	NPTF
CP9112Q-B	615 195 2112	22,000		0.47	0.35	1/4	6	5.6	2.6	25	11.8	13.4	340	2.9	1.3	1/4"
CP872	T025373	27,000		0.6	0.47	1/4	6	10		34	16,2	6.6	167	1,3	0,58	1/4"

Todos los modelos: Manguera int. 10 mm (3/8") - @90 PSI (@6,3 bares)

Especificaciones solo como referencia. Consulte la documentación de cada herramienta.

# AMOLADORAS

## Amoladoras angulares



Ø 50mm (2")



### CP7500D

CORTE Y AMOLADO  
COMPACTO

#### CARACTERÍSTICAS

- Adaptador de desconexión de la herramienta incluido en la entrega
- Mango de goma y escape lateral
- Palanca de seguridad para evitar arranques accidentales
- Cubierta de protección completa de 180°

#### VENTAJAS

- Seguro, compacto y de peso ligero
- Versátil para amolar y cortar
- Ideal para realizar trabajos que requieren la eliminación rápida de metal en zonas con poco espacio

### CP7500D Kit



Información en página 59



Ø 100mm (4")



### CP9120CR

PESO LIGERO Y FÁCIL  
MANEJO

#### CARACTERÍSTICAS

- Amoladora angular de alto rendimiento de 100 mm (4")
- Motor potente de 700W (0,7 cv) de alto rendimiento
- Cubierta protectora ajustable
- Carcasa de aleación de aluminio
- Engranajes cónicos espirales
- Mango lateral ergonómico

#### VENTAJAS

- Carcasa resistente pero de peso ligero
- Durabilidad y rendimiento
- Excelente para preparar y suavizar la soldadura, eliminar óxido, eliminar rebabas y mezclar acero, hierro colado y aluminio

### CP9120CRN

Mismas características que CP9120CR con distintas bridas para el mercado de América del Norte sólo



Ø 115mm (4.5")



### CP9122BR

PESO LIGERO Y FÁCIL  
MANEJO

#### CARACTERÍSTICAS

- Amoladora angular de alto rendimiento de 114 mm (4-1/2")
- Rosca de salida de 5/8"-11
- Motor potente de 0,7 cv (700 W) de alto rendimiento
- Cubierta protectora ajustable
- Carcasa de aleación de aluminio
- Engranajes cónicos espirales
- Mango lateral ergonómico

#### VENTAJAS

- Carcasa resistente pero de peso ligero
- Durabilidad y rendimiento
- Excelente para preparar y suavizar la soldadura, eliminar óxido, eliminar rebabas y mezclar acero, hierro colado y aluminio

### CP9122CR

Mismas características que CP9122CR con cabeza rosca 3/8"-24



Véanse accesorios en páginas 56-59



También disponible  
Página 98

MODELO	REFERENCIA	VELOCIDAD EN VACÍO		POTENCIA		CAPACIDAD DE PINZA		ROSCA DE HUSILLO		CONS. AIRE CON CARGA		CONS. DE AIRE A VELOCIDAD EN VACÍO		LONGITUD TOTAL		PESO NETO		ENT. AIRE
		rpm	hp	kW	in.	mm	in.	cfm	l/s	cfm	l/s	in.	mm	lb	kg	NPTF		
CP7500D	894 107 5001	22,000	0.2	0.15	2	50	3/8-24	4.0	1.9	8.0	3.8	5.5	140	1.2	0.6	1/4"		
CP9120CR	615 195 2120	12,000	0.8	0.60	4	100	3/8-24	11.7	5.5	23.3	11.0	9.3	233	4.2	1.9	1/4"		
CP9120CRN	894 109 1200	12,000	0.8	0.60	4	100	3/8-24	11.7	5.5	23.3	11.0	9.3	233	4.2	1.9	1/4"		
CP9122BR	615 195 7222	12,000	0.8	0.60	4.5	115	5/8-11	14.8	7.0	29.7	14.0	9.3	233	4.2	1.9	1/4"		
CP9122CR	615 195 2122	12,000	0.8	0.60	4.5	115	3/8-24	14.8	7.0	29.7	14.0	9.3	233	4.2	1.9	1/4"		

Todos los modelos: Manguera int. 10 mm (3/8") - @90 PSI (@6,3 bares)

Especificaciones solo como referencia. Consulte la documentación de cada herramienta.

## Amoladoras angulares



Ø 125mm (5")



### CP9121BR

PESO LIGERO Y FÁCIL MANEJO

#### CARACTERÍSTICAS

- Amoladora angular de alto rendimiento de 125 mm (5")
- Rosca de salida de 5/8"-11
- Motor potente de 700 W ( 0,7 cv) de alto rendimiento
- Cubierta protectora ajustable
- Carcasa de aleación de aluminio
- Engranajes cónicos espirales
- Mango lateral ergonómico

#### VENTAJAS

- Carcasa resistente pero de peso ligero
- Durabilidad y rendimiento
- Excelente para preparar y suavizar la soldadura, eliminar óxido, eliminar rebabas y mezclar acero, hierro colado y aluminio

### CP9121CR

Mismas características que CP9121CR con cabeza rosca 3/8"-24

### CP9121AR

Mismas características que CP9121CR con cabeza rosca M14  
No para mercado NA



Ø 180mm (7")



### CP9123

POTENCIA Y DURABILIDAD

#### CARACTERÍSTICAS

- Amoladora angular de alto rendimiento de 180mm (7")
- Rosca de salida 5/8"-11
- Motor potente de 850 W (1,12 cv) de alto rendimiento
- Carcasa de aleación de aluminio
- Mango ergonómico en la parte derecha y en la izquierda
- Mango con agarre de goma

#### VENTAJAS

- Carcasa resistente pero de peso ligero
- Durabilidad y rendimiento
- Excelente para preparar y suavizar la soldadura, eliminar óxido, eliminar rebabas y mezclar acero, hierro colado y aluminio



CP9123



Véanse accesorios en páginas 56-59



También disponible  
Página 98

MODELO	REFERENCIA	VELOCIDAD EN VACÍO		POTENCIA		CAPACIDAD DE PINZA		ROSCA DE HUSILLO		CONS. AIRE CON CARGA		CONS. DE AIRE A VELOCIDAD EN VACÍO		LONGITUD TOTAL		PESO NETO		ENT. AIRE
		rpm	hp	kW	in.	mm	in.	cfm	l/s	cfm	l/s	in.	mm	lb	kg	NPTF		
CP9121BR	615 195 7221	12,000	0.8	0.60	5	125	5/8-11	13.8	6.5	27.6	13.0	9.6	240	4.6	2.1	1/4"		
CP9121CR	615 195 2121	12,000	0.8	0.60	5	125	3/8-24	12.7	6.0	25.4	12.0	9.6	240	4.6	2.1	1/4"		
CP9121AR	615 195 7321	12,000	0.8	0.60	5	125	M14	13.8	6.5	27.6	13.0	9.6	240	4.6	2.1	1/4"		
CP9123	615 195 9123	7,500	1.1	0.85	7	180	5/8-11	12.0	5.7	24.0	11.3	13.4	340	7.5	3.4	3/8"		

Todos los modelos: Manguera int. 10 mm (3/8") - @90 PSI (@6,3 bares)

Especificaciones solo como referencia. Consulte la documentación de cada herramienta.

# AMOLADORAS

## Amoladoras angulares



# CP7540-C

100mm (4")



**POTENTE Y DURADERA/ 1.1HP - 840 W/1.000 HORAS DE SERVICIO**

- Rosca de husillo de 3/8" – 24
- Engranaje cónico de alta calidad & motor regulado
- Protección de disco ajustable de acero robusto

## CP7540-CN

Mismas características que CP7540C con 3/8" broca y bridas de América del Norte



12.000



- Poderosa & Eficiente
- Alta Durabilidad
- Fácil Operación



Véanse accesorios en páginas 56-59

MODELO	REFERENCIA	VELOCIDAD EN VACÍO	POTENCIA		CAPACIDAD DE PINZA		ROSCA DE HUSILLO	CONS. AIRE CON CARGA		CONS. DE AIRE A VELOCIDAD EN VACÍO		LONGITUD TOTAL		PESO NETO		ENT. AIRE
		rpm	hp	kW	in.	mm	in.	cfm	l/s	cfm	l/s	in.	mm	lb	kg	NPTF
CP7540-CN	894 107 5400	12,000	1.1	0.84	4	100	3/8-24	10.0	4.7	40.0	18.9	10.6	270	3.5	1.6	1/4"
CP7540-C	894 107 5401	12,000	1.1	0.84	4	100	3/8-24	10.0	4.7	40.0	18.9	10.6	270	3.5	1.6	1/4"

Todos los modelos: Manguera int. 10 mm (3/8") - @90 PSI (@6,3 bares)

Especificaciones solo como referencia. Consulte la documentación de cada herramienta.

## Amoladoras angulares



Ø 115mm (4.5")



## CP7545-C

POTENTE Y DURADERA/  
1.1HP - 840 W/1.000  
HORAS DE SERVICIO

## CARACTERÍSTICAS

- Engranajes cónicos de alta calidad y motor regulado
- Protector de rueda rotativo sin llave de acero robusto
- 3/8- 24 huso del husillo

## VENTAJAS

- Poderosa & Eficiente
- Alta Durabilidad
- Fácil Operación



Ø 125mm (5")



## CP7550-A

POTENTE Y DURADERA/ 1.1HP - 840  
W/1.000 HORAS DE SERVICIO

## CARACTERÍSTICAS

- Engranajes cónicos de alta calidad y motor regulado
- Protector de rueda rotativo sin llave de acero robusto
- Hilo del husillo M14

## VENTAJAS

- Poderosa & Eficiente
- Alta Durabilidad
- Fácil Operación

## CP7545-B

Mismas características que CP7545C  
con cabeza rosca 5/8" - 11

## CP7550-B

Mismas características que CP7550-A  
con cabeza rosca 5/8" - 11

## CP7550-C

Mismas características que CP-A  
con cabeza rosca 5/8" - 24



Véanse accesorios en páginas 56-59

MODELO	REFERENCIA	VELOCIDAD EN VACÍO		POTENCIA		CAPACIDAD DE PINZA		ROSCA DE HUSILLO		CONS. AIRE CON CARGA		CONS. DE AIRE A VELOCIDAD EN VACÍO		LONGITUD TOTAL		PESO NETO		ENT. AIRE
		rpm	hp	kW	in.	mm	in.	cfm	l/s	cfm	l/s	in.	mm	lb	kg	NPTF		
CP7545-C	894 107 5451	12,000	1.1	0.84	4.5	115	3/8-24	10.0	4.7	40.0	18.9	10.6	270	3.5	1.6	1/4"		
CP7545-B	894 107 5452	12,000	1.1	0.84	4.5	115	5/8-11	10.0	4.7	40.0	18.9	10.6	270	3.5	1.6	1/4"		
CP7550-A	894 107 5503	12,000	1.1	0.84	5	125	M14	10.0	4.7	40.0	18.9	10.6	270	3.5	1.6	1/4"		
CP7550-B	894 107 5502	12,000	1.1	0.84	5	125	5/8-11	10.0	4.7	40.0	18.9	10.6	270	3.5	1.6	1/4"		
CP7550-C	894 107 5501	12,000	1.1	0.84	5	125	3/8-24	10.0	4.7	40.0	18.9	10.6	270	3.5	1.6	1/4"		

Todos los modelos: Manguera int. 10 mm (3/8") - @90 PSI (@6,3 bares)

Especificaciones solo como referencia. Consulte la documentación de cada herramienta.



### CP FRESAS DE CARBURO

#### GUIA DE VELOCIDADES

Todas las calificaciones rpm en la tabla de abajo se enumeran como miles

DIAMETRO DEL CABEZA DE REBABA	OPERACIÓN VELOCIDAD MAX	ALUMINIO, PLASTICO		LATA, COBRE, HIERRO FUNDIDO, BRONCE		ACERO ENDURECIDO		ACERO ENDURECIDO, ACERO INOXIDABLE, ALEACIONES NIMONIC	
		Rango de Velocidad	Punto de Arranque recomendado	Rango de Velocidad	Punto de Arranque recomendado	Rango de Velocidad	Punto de Arranque recomendado	Rango de Velocidad	Punto de Arranque recomendado
3 mm (1/8")	100	60 - 80	65	45 - 80	65	60 - 80	80	60 - 80	80
6 mm (1/4")	65	15 - 60	40	22 - 60	45	45 - 60	50	30 - 45	40
10 mm (3/8")	55	10 - 50	25	15 - 40	30	30 - 40	30	19 - 30	25
12 mm (1/2")	35	7 - 30	20	11 - 30	25	22 - 30	25	15 - 22	20
16 mm (5/8")	25	6 - 20	15	9 - 20	20	18 - 20	20	12 - 18	15
20 mm (3/4")	20	5 - 17	10	8 - 17	12	15 - 17	15	10 - 15	10
25 mm (1")	15	4 - 13	8	6 - 13	10	10 - 13	10	7 - 11	8

Las velocidades recomendadas se basan en la longitud del encastre estándar de 45 mm / (1-3 / 4 ") voladizo máximo de 10 mm (3/8")

Las velocidades máximas de operación recomendadas para los vástagos de longitud extendida son de 15.000 rpm

Chicago Pneumatic ofrece una amplia gama de productos para cubrir la gran mayoría de aplicaciones en industria. CP OFRECE TRES TIPOS DE CORTE.



#### CORTE DOBLE

El más común en el mercado, suele usarse en aplicaciones para metales duros.



#### CORTE POTENTE

Cuándo el alto rendimiento y durabilidad son una necesidad, suele usarse en aplicaciones para metales duros.



#### CORTE DE ALUMINIO

Para uso en todos los metales blandos

#### EXPOSITOR DE FRESAS DE CARBURO



#### IMPERIAL

Ref. 894 017 2244

- 40 piezas de la marca CP
- Puerta de plástico con llave
- Todas las fresas de tipo doble
- Todas las piezas de Ø 1/4" de vástago
- 2 x (5 formas y 4 tipos de cabezal)
- Formas B, C, F, G, L
- Tamaño de la cabeza 1/4", 5/16", 3/8", 1/2"

#### MÉTRICO

Ref. 894 017 1789

- 40 piezas de la marca CP
- Puerta de plástico con llave
- Todas las fresas de tipo doble
- Todas las piezas de Ø 6 mm de vástago
- 2 x (5 formas y 4 tipos de cabezal)
- Formas B, C, F, G, L
- Tamaño de la cabeza 6, 8, 10, 12 mm

#### KITS DE FRESAS DE CARBURO

##### CORTE DOBLE

VÁSTAGO DE Ø 1/8"  
Ref. 894 017 2240

El kit incluye:

- - 10 piezas
- - Cabeza para imperial de 1/8", con formas A, B, C, D, E, F, G, L, M, N



##### CORTE DOBLE

VÁSTAGO DE Ø 1/4"  
Ref. 894 017 2242

El kit incluye:

- - 5 piezas
- - 3/8" Cabeza, formas B, C.
- - 1/2" Cabeza, formas C, F, L



##### CORTE POTENTE

VÁSTAGO DE Ø 1/4"  
Ref. 894 017 2241

El kit incluye:

- - 5 piezas
- - Cabeza para imperial de 1/2", formas B, C, F, G, L



##### CORTE DE ALUMINIO

VÁSTAGO DE Ø 1/4"  
Ref. 894 017 2243

El kit incluye:

- - 5 piezas
- - 3/8" Cabeza, formas B, C.
- - 1/2" Cabeza, formas C, F, L



VÁSTAGO DE Ø 3MM  
Ref. 894 017 1785

El kit incluye:

- - 10 piezas
- Cabeza para métrica de 3 mm, con formas A, B, C, D, E, F, G, L, M, N
- - 12mm head, formas C, F, L

VÁSTAGO DE Ø 6MM  
Ref. 894 017 1787

El kit incluye:

- - 5 piezas
- 10mm head, formas B, C.
- - 12mm head, formas C, F, L

VÁSTAGO DE Ø 6MM  
Ref. 894 017 1786

El kit incluye:

- - 5 piezas
- Cabeza para métrica de 12 mm, con formas B, C, F, G, L

VÁSTAGO DE Ø 6MM  
Ref. 894 017 1788

El kit incluye:

- - 5 piezas
- 10mm Cabeza, formas B, C.
- - 12mm Cabeza, formas C, F, L







### PUNTAS MONTADAS CON VÁSTAGO DE 3 MM Ø - ROJO

Nº	VEL. MÁX.**	A		B		REFERENCIA
	RPM	IN.	MM	IN.	MM	
1	104,000	0.19	5	0.19	5	38582
2	104,000	0.19	5	0.31	8	38522
3	105,000	0.16	4	0.16	4	38562
4	81,000	0.25	6	0.25	6	38542

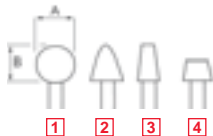

### PUNTAS MONTADAS CON VÁSTAGO DE 6 MM Ø - ROJO

Nº	VEL. MÁX.**	A		B		REFERENCIA
	RPM	IN.	MM	IN.	MM	
1	59,000	0.62	16	0.62	16	435983
2	50,000	0.79	20	0.62	16	435993
3	45,000	0.79	20	1.10	28	436003
4	48,000	0.79	20	1.26	32	436013

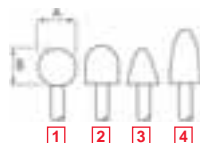

### ACCESORIOS PARA CP7500D

DESCRIPCIÓN	VEL. MÁX. RPM	REFERENCIA
Disco de esmerilado grano 60 de 2" (5 Pc)	20,000	894 016 2768
Disco de esmerilado grano 80 de 2" (5 Pc)	20,000	894 016 2769
Disco de esmerilado grano 120 de 2" (5 Pc)	20,000	894 016 2770
Llave de tuercas		894 016 2759
Tuercas		894 016 2765
Disco de corte de 2"	20,000	894 016 4490



### PINZA\*\*

MODELO	CAPACIDAD	REFERENCIA
CP875, CP876, CP9105Q-B, CP9106Q-B, CP872, CP9107, CP9108Q-B, CP9110Q-B, CP9111Q-B, CP9112Q-B, CP9105Q-B, CP9106Q-B, CP9107, CP9108Q-B, CP9110Q-B, CP9111Q-B, CP9112Q-B, CP875, CP876, CP872, CP9105Q-B, CP9106Q-B, CP9107, CP9108Q-B, CP9110Q-B, CP9111Q-B, CP9112Q-B	3 mm	205 048 4292
CP9105Q-B, CP9106Q-B, CP9107, CP9108Q-B, CP9110Q-B, CP9111Q-B, CP9112Q-B, CP875, CP876, CP872, CP9105Q-B, CP9106Q-B, CP9107, CP9108Q-B, CP9110Q-B, CP9111Q-B, CP9112Q-B	1/4" 6 mm	205 048 4293 C139289
CP875, CP876, CP872, CP9105Q-B, CP9106Q-B, CP9107, CP9108Q-B, CP9110Q-B, CP9111Q-B, CP9112Q-B	1/8" 1/4"	205 051 6623 C138727

### CONJUNTO DE MANGUERA DE ESCAPE TRASERO - SILENCIADOR



MODELO	REFERENCIA
CP9111Q-B, CP9112Q-B	205 051 6493

### ADAPTADOR



DESCRIPCIÓN - (MODELO)	REFERENCIA
El adaptador de pinza permite la utilización de fresas con vástago de 1/8" (para cualquier amoladora de pinza de 1/4")	C123029

\*\* ACCESORIOS PARA AMOLADORAS DE PINZA aluminum

Existen puntas montadas de óxido de aluminio en tonos rojos. Los tonos rojos son adecuados para esmerilar materiales resistentes, como aceros aleados o al carbono, acero rápido y hierro recocido maleable.

\* Velocidad máxima admisible con saliente de eje de 12,7 mm o 1/2".

# Repuestos y accesorios



## KITS AMOLADORA



### CP9104Q Kit

Referencia 615 195 0104

El kit incluye:

- (1) Grinder de lápiz
- (5) Puntos montados 3mm
- (5) Rebarillas de carburo 3 mm
- (1) pinzas de 1/8 " y 3 mm
- (1) pinza de 2,4 mm



### CP875 Kit

Referencia 894 110 8751

El kit incluye:

- (1) Molinillo CP875
- (1) 2 " - 50 mm de respaldo
- (2) 2 " - 50 mm de superficie gruesa prep almohadilla
- (2) almohadilla de preparación de superficie media de 2 " - 50 mm
- (2) Prep de superficie fina de 2 " - 50 mm
- (2) Disco de lijado de 2 " - 50 mm 50 grit
- (2) Disco de lijado de 2 " - 50 mm 36 grit
- (2) Disco de lijado de 2 " - 50 mm 24 grit



### CP9111Q-B Mkit

Referencia 615 195 0211

El kit incluye:

- (1) Molinillo de moldeo CP9111QB
- (1) pinza de 3 mm
- (5) puntos montados de 3 mm
- (5) puntos montados de 6 mm



### CP7500DK Kit

Referencia 894 107 5002

El kit incluye:

- (1) Amoladora de ángulo de 2 "(51mm) / herramienta de corte
- (3) Rueda abrasiva de 2 "(51 mm) 60 Grano
- (3) Rueda de molienda de 2 "(51 mm) 80 Grano
- (3) Rueda abrasiva de 2 "(51mm) 120 Grano
- (5) Rueda de corte de 2 "(51mm)
- (1) Llave inglesa
- (1) Llave inglesa
- (1) Gafas protectoras

## KITS DE PUESTA A PUNTO

MODELO	REFERENCIA
CP75xx series	894 017 3442
CP872	894 017 4766
CP9104Q	205 050 6623
CP9105Q-B	894 016 8879
CP9106Q-B	894 016 8880
CP9107	894 017 2128
CP9108Q-B	894 016 8880
CP9110Q-B	894 016 8879
CP9111Q-B	894 016 8892
CP9112Q-B	894 016 8892
CP9120CR	205 050 4823
CP9121AR	205 050 4823
CP9121BR	205 050 4823
CP9121CR	205 050 4823
CP9122BR	205 050 4823
CP9122CR	205 050 4823
CP9123	205 050 3733

## PROTECTOR - BRIDA Y TUERCA - LLAVES

MODELO	DESCRIPCIÓN	REFERENCIA
CP9122BR/CR	Protector de disco de 114 mm (4-1/2")	205 053 4023
	Brida para 3/8"-24 RUF	205 053 3943
	Brida para 5/8"-11 RUF	615 503 1600
	Tuerca de brida para 3/8"-24 RUF	205 053 3973
	Brida para 5/8"-11 RUF	615 502 0780
	Llave de tuercas	205 053 4033
CP9121CR/BR/AR	Llave fijacion disco	205 048 6673
	Mango lateral	205 052 4063
	Protector de disco de 125 mm (5")	205 053 4013
	Brida para M14x2	615 503 1590
	Brida para 3/8"-24 RUF	205 053 3943
	Brida para 5/8"-11 RUF	615 503 1600
	Tuerca de brida para M14x2	615 502 0770
	Tuerca de brida para 3/8"-24 RUF	205 053 3973
	Brida para 5/8"-11 RUF	615 502 0780
	Llave de tuercas	205 053 4033
CP9123	Llave fijacion disco	205 048 6673
	Mango lateral	205 052 4063
	Kit de lijado completo 125 mm ø	205 049 8533
	Almohadilla con rosca 3/8" x24 RUF	
	Protector de disco	205 050 0973
CP9111Q-B, CP9112Q-B, CP9105Q-B, CP9106Q-B, CP9107, CP9108Q-B	Brida	205 050 0963
	Tuerca de brida	205 050 0983
	Llave de tuercas	205 050 1193
	Llave hexagonal	205 050 1213
	Llave doble	205 049 6453
	Llave de tuercas	894 016 8891
	Llave de tuercas (2)	CA144807

## DIMENSIONES

AMOLADORAS ANGULARES	L		A		H	
	in	mm	in	mm	in	mm
CP7500D	5.5	140	2.52	64	1.04	26.4
CP75XX series	10.6	270	7.87	200	3.93	100
CP9120CR	9.3	233	1.58	40	4.06	103
CP9120CRN	9.3	233	1.58	40	4.06	103
CP9121AR	9.6	240	1.58	40	4.06	103
CP9121BR	9.6	240	1.58	40	4.06	103
CP9121CR	9.6	240	1.58	40	4.06	103
CP9122BR	9.3	233	1.58	40	4.06	103
CP9122CR	9.3	233	1.58	40	4.06	103
CP9123	13.4	340	1.18	30	5.51	140

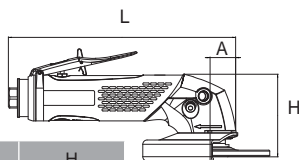



# LIJADORAS Y PULIDORAS

Amplia gama de lijadoras y pulidoras para aplicaciones de acabado

▶ **LIJADORAS/PULIDORAS PARA ACABADOS**

Lijadoras estándar y modulares con autoaspiración o aspiración central. Le ofrecemos numerosas soluciones para sus necesidades.

▶ **LIJADORAS DE DISCO O DE BANDA**

Una completa selección para sus aplicaciones de acabado de superficies con abrasivos específicos.

▶ **LIJADORAS ORBITALES**



Órbita de 2,5 mm  $\varnothing$  (3/32")  
para un lijado ultrafino

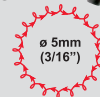

Órbita de 5 mm  $\varnothing$  (3/16")  
para un lijado normal



Órbita de 10 mm  $\varnothing$  (3/8")  
para un lijado agresivo



ELIGE LA CORRECTA LIJADORA ROTORBITAL PARA SU APLICACIÓN

	MODELO	TAMAÑO DE ALMO.		ÓRBITA		TIPO DE ALMOHADILLA	2 MA-NOS
		IN.	MM	IN.	MM		
Sin aspiración (NV)	<b>Sin aspiración (NV)</b>						
	CP7225-3	3	75	3/32	2.5	PSA	
	CP7225E-3	3	75	3/32	2.5	H&L	
	CP7255-3	3	75	3/16	5	PSA	
	CP7255E-3	3	75	3/16	5	H&L	
	CP3510	5	125	3/16	5	H&L	
	CP3511	5	125	3/16	5	PSA	
	CP7225	6	150	3/32	2.5	PSA	
	CP7225E	6	150	3/32	2.5	H&L	
	CP7255(H)	6	150	3/16	5	PSA	(H)
	CP7255E(HE)	6	150	3/16	5	H&L	(H)
	CP7215(H)	6	150	3/8	10	PSA	(H)
	CP7215E(HE)	6	150	3/8	10	H&L	(H)
	CP870	6	150	3/8	10	PSA	(H)
Autoaspiración (SV)	<b>Autoaspiración (SV)</b>						
	CP3512	5	125	3/16	5	H&L	
	CP7225SV	6	150	3/32	2.5	PSA	
	CP7225SVE	6	150	3/32	2.5	H&L	
	CP7255SV	6	150	3/16	5	PSA	
	CP7255SVE	6	150	3/16	5	H&L	
	CP7215SV	6	150	3/8	10	PSA	
CP7215SVE	6	150	3/8	10	H&L		
Aspiración central (CV)	<b>Aspiración central (CV)</b>						
	CP7225CVE-3	3	75	3/32	2.5	H&L	
	CP7255CVE-3	3	75	3/16	5	H&L	
	CP3514	5	125	3/16	5	H&L	
	CP7225CV	6	150	3/32	2.5	PSA	
	CP7225CVE	6	150	3/32	2.5	H&L	
	CP7255CV	6	150	3/16	5	PSA	
	CP7255CVE(HCVE)	6	150	3/16	5	H&L	(H)
	CP7215CVE(HCVE)	6	150	3/8	10	H&L	(H)

# LIJADORAS Y PULIDORAS

## Lijadoras rotorbitales - Pad ø 3" (75 mm)



Ø 2.5mm (3/32")



### CP7225-3

ERGONÓMICA Y POTENTE

#### CARACTERÍSTICAS

- Modelo sin aspiración (NV) disponible con plato PSA
- Lijadora de mano orbital aleatoria de 75 mm (3")
- Motor potente de 210 W (0,3 cv)
- Soporte de mano suave, diseño en forma de lágrima para un control perfecto
- Botón de control de velocidad y de corte de aire

#### VENTAJAS

- Comodidad para el operario con una forma ergonómica para la palma de la mano
- Aumenta la productividad con el nivel bajo de vibraciones
- Potente y fácil de utilizar para aplicaciones verticales y horizontales
- 2,5 mm (3/32"): se utiliza para el lijado final, acabados y procesos de pre pulido

### CP7225E-3

Mismas características que CP7225-3 en almohadilla de tela fijadora (H & L)

### CP7225CVE-3

Mismas características que CP7225-3 con aspiración central de polvo (CV) almohadilla en tela fijadora (H & L)



Véanse accesorios en páginas 73 & 74



Ø 5mm (3/16")



### CP7255-3

ERGONÓMICA Y POTENTE

#### CARACTERÍSTICAS

- Modelo sin aspiración (NV) disponible con plato PSA
- Lijadora de mano orbital aleatoria de 75 mm (3")
- Motor potente de 210 W (0,3 cv)
- Soporte de mano suave, diseño en forma de lágrima para un control perfecto
- Botón de control de velocidad y de corte de aire

#### VENTAJAS

- Comodidad para el operario con una forma ergonómica para la palma de la mano
- Aumenta la productividad con el nivel bajo de vibraciones
- Potente y fácil de utilizar para aplicaciones verticales y horizontales
- 5 mm (3/16"): excelente para la preparación de superficies, desde el uso de masilla hasta la base de pintura

### CP7255E-3

Mismas características que CP7255-3 en almohadilla en tela fijadora (H & L)

### CP7255CVE-3

Mismas características que CP7255-3 con aspiración centralizada del polvo (CV) almohadilla en tela fijadora (H & L)



Motor Eco Change, véase página 73

MODELO	REFERENCIA	VELOCIDAD EN VACÍO		TAMAÑO DE ALMO.		ROSCA DE HUSILLO		CONS. AIRE CON CARGA		CONS. DE AIRE A VELOCIDAD EN VACÍO		DIMENSIONES				PESO NETO		TIPO DE ALMO.	ENT. AIRE	ASP
		rpm		in.	mm	in.		cfm	l/s	cfm	l/s	in.	mm	in.	mm	lb	kg		NPTF	

ÓRBITA 3/32" (2.5 mm)

CP7225-3	894 107 2257	12,000	3	75	5/16-24	8.3	3.9	16.5	7.8	3.9	100	5.7	145	1.38	0.63	PSA	1/4"	NV
CP7225E-3	894 127 2257	12,000	3	75	5/16-24	8.3	3.9	16.5	7.8	3.9	100	5.7	145	1.38	0.63	H&L	1/4"	NV
CP7225CVE-3	894 127 2258	12,000	3	75	5/16-24	8.3	3.9	16.5	7.8	3.9	100	7.1	180	1.45	0.66	H&L	1/4"	CV

ÓRBITA 3/16" (5 mm)

CP7255-3	894 107 2557	12,000	3	75	5/16-24	8.3	3.9	16.5	7.8	3.9	100	5.7	145	1.38	0.63	PSA	1/4"	NV
CP7255E-3	894 127 2557	12,000	3	75	5/16-24	8.3	3.9	16.5	7.8	3.9	100	5.7	145	1.38	0.63	H&L	1/4"	NV
CP7255CVE-3	894 127 2558	12,000	3	75	5/16-24	8.3	3.9	16.5	7.8	3.9	100	7.1	180	1.45	0.66	H&L	1/4"	CV

Todos los modelos: Manguera int. 10 mm (3/8") - @90 PSI (@6,3 bares)

Especificaciones solo como referencia. Consulte la documentación de cada herramienta.

# Lijadoras rotorbitales - Pad ø 5" (125 mm)



Ø 5mm (3/16")



## CP3510

ERGONOMICA Y POTENTE

### CARACTERÍSTICAS

- Modelo sin aspiración (NV) disponible con plato Hook & Loop
- Lijadora de mano orbital aleatoria de 125 mm (5")
- Motor potente de 210 W (0,3 cv)
- Soporte de mano suave, diseño en forma de lágrima para un control perfecto
- Botón de control de velocidad y de corte de aire

### VENTAJAS

- Comodidad para el operario con una forma ergonómica para la palma de la mano
- Aumenta la productividad con el nivel bajo de vibraciones
- Potente y con forma ergonómica para la palma de la mano para aplicaciones verticales y horizontales
- 5 mm (3/16"): excelente para la preparación de superficies, desde el uso de masilla hasta la base de pintura

## CP3511

Mismas características que CP3510 en almohadilla adhesiva



Ø 5mm (3/16")



## CP3512

ERGONOMICA Y POTENTE

### CARACTERÍSTICAS

- Modelo con aspiración automática (SV) disponible con plato Hook & Loop
- Lijadora de mano orbital aleatoria de 125 mm (5")
- Motor potente de 210 W (0,3 cv)
- Soporte de mano suave, diseño en forma de lágrima para un control perfecto
- Botón de control de velocidad y de corte de aire

### VENTAJAS

- Comodidad para el operario con una forma ergonómica para la palma de la mano
- Aumenta la productividad con el nivel bajo de vibraciones
- Potente y con forma ergonómica para la palma de la mano para aplicaciones verticales y horizontales
- 5 mm (3/16"): excelente para la preparación de superficies, desde el uso de masilla hasta la base de pintura



Ø 5mm (3/16")



## CP3514

ERGONOMICA Y POTENTE

### CARACTERÍSTICAS

- Modelo con aspiración central (CV) disponible con plato Hook & Loop
- Lijadora de mano orbital aleatoria de 125 mm (5")
- Motor potente de 210 W (0,3 cv)
- Soporte de mano suave, diseño en forma de lágrima para un control perfecto
- Botón de control de velocidad y de corte de aire

### VENTAJAS

- Comodidad para el operario con una forma ergonómica para la palma de la mano
- Aumenta la productividad con el nivel bajo de vibraciones
- Potente y con forma ergonómica para la palma de la mano para aplicaciones verticales y horizontales
- 5 mm (3/16"): excelente para la preparación de superficies, desde el uso de masilla hasta la base de pintura



Véanse accesorios en páginas 73 & 74



Motor Eco Change, véase página 73



MODELO	REFERENCIA	VELOCIDAD EN VACÍO		TAMAÑO DE ALMO.		ROSCA DE HUSILLO	CONS. AIRE CON CARGA		CONS. DE AIRE A VELOCIDAD EN VACÍO		DIMENSIONES				PESO NETO		TIPO DE ALMO.	ENT. AIRE	ASP
		rpm		in.	mm		in.	cfm	l/s	cfm	l/s	ALTURA		LANCHO		lb			
ÓRBITA 3/16" (5 mm)																			
CP3510	615 193 3510	12,000		5	125	5/16-24	8	3.8	16	7.6	4.1	105	6.3	160	1.3	0.74	H&L	1/4"	NV
CP3511	615 193 3511	12,000		5	125	5/16-24	8	3.8	16	7.6	4.1	105	6.3	160	1.3	0.74	PSA	1/4"	NV
CP3512	615 193 3512	12,000		5	125	5/16-24	8	3.8	16	7.6	4.1	105	8.3	211	1.38	0.78	H&L	1/4"	SV
CP3514	615 193 3514	12,000		5	125	5/16-24	8	3.8	16	7.6	4.1	105	7.9	200	1.4	0.79	H&L	1/4"	CV

Todos los modelos: Manguera int. 10 mm (3/8") - @90 PSI (@6,3 bares)

Especificaciones solo como referencia. Consulte la documentación de cada herramienta.

# LIJADORAS Y PULIDORAS

## Lijadoras rotorbitales - Pad ø 6" (150 mm)



3/32" (2.5 mm): se utiliza para el lijado final, acabados y procesos de pre pulido



**CP7225**



3/16" (5 mm): excelente para la preparación de superficies, desde el uso de masilla hasta la base de pintura



**CP7255**



3/8" (10 mm): excelente para la preparación de superficies, desde el uso de masilla hasta la base de pintura



**CP7215**

**POTENTE Y CÓMODA**

### CARACTERÍSTICAS

- Modelo sin aspiración (NV) disponible con plato PSA
- Lijadora de mano orbital aleatoria de 150 mm (6")
- Motor potente de 210 W (0,29 cv)
- Soporte de mano suave, diseño en forma de lágrima para un control perfecto
- Botón de control de velocidad y de corte de aire

### VENTAJAS

- Comodidad para el operario con una forma ergonómica para la palma de la mano
- Aumenta la productividad con el nivel bajo de vibraciones
- Potente y con forma ergonómica para la palma de la mano para aplicaciones verticales y horizontales

## CP72..E models

Mismas características que CP7225/55/15 en almohadilla en tela fijadora (H & L)



## CP72..CV/CVE models

Mismas características que CP7225/55/15 con modelo de aspiración central de polvo (CV) en almohadilla adhesiva en tela fijadora (H & L)



## CP72..SV/SVE models

Mismas características que CP7225/55/15 con modelo de aspiración automática (SV) en almohadilla en tela fijadora (H & L)

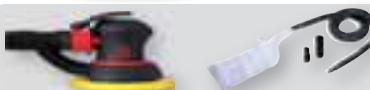

Véanse accesorios en páginas 73 & 74



Motor Eco Change, véase página 73

MODELO	REFERENCIA	VELOCIDAD EN VACÍO	TAMAÑO DE ALMO.		ROSCA DE HUSILLO	CONS. AIRE CON CARGA		CONS. DE AIRE A VELOCIDAD EN VACÍO		DIMENSIONES				PESO NETO		TIPO DE ALMO.	ENT. AIRE	ASP
			rpm	in.		mm	in.	cfm	l/s	cfm	l/s	ALTURA		LANCHO				
ÓRBITA 3/32" (2.5 mm)																		
CP7225	894 107 2251	12,000	6	150	5/16-24	8	3.8	16	7.6	4.1	105	7.3	185	1.74	0.79	PSA	1/4"	NV
CP7225E	894 127 2251	12,000	6	150	5/16-24	8	3.8	16	7.6	4.1	105	7.3	185	1.74	0.79	H&L	1/4"	NV
CP7225CV	894 107 2253	12,000	6	150	5/16-24	8	3.8	16	7.6	4.1	105	8.7	221	1.83	0.83	PSA	1/4"	CV
CP7225CVE	894 127 2253	12,000	6	150	5/16-24	8	3.8	16	7.6	4.1	105	8.7	221	1.83	0.83	H&L	1/4"	CV
CP7215SVE	894 127 2152	12,000	6	150	5/16-24	8	3.8	16	7.6	4.1	105	9.1	232	1.84	0.82	H&L	1/4"	SV
ÓRBITA 3/16" (5 mm)																		
CP7255	894 107 2551	12,000	6	150	5/16-24	8	3.8	16	7.6	4.1	105	7.3	185	1.74	0.79	PSA	1/4"	NV
CP7255E	894 127 2551	12,000	6	150	5/16-24	8	3.8	16	7.6	4.1	105	7.3	185	1.74	0.79	H&L	1/4"	NV
CP7255CV	894 107 2553	12,000	6	150	5/16-24	8	3.8	16	7.6	4.1	105	8.7	221	83	0.83	PSA	1/4"	CV
CP7255CVE	894 127 2553	12,000	6	150	5/16-24	8	3.8	16	7.6	4.1	105	8.7	221	83	0.83	H&L	1/4"	CV
CP7255SV	894 107 2552	12,000	6	150	5/16-24	8	3.8	16	7.6	4.1	105	9.1	232	1.84	0.82	PSA	1/4"	SV
CP7255SVE	894 127 2552	12,000	6	150	5/16-24	8	3.8	16	7.6	4.1	105	9.1	232	1.84	0.82	H&L	1/4"	SV
ÓRBITA 3/8" (10 mm)																		
CP7215	894 107 2151	12,000	6	150	5/16-24	8	3.8	16	7.6	4.1	105	6.3	185	1.74	0.79	PSA	1/4"	NV
CP7215E	894 127 2151	12,000	6	150	5/16-24	8	3.8	16	7.6	4.1	105	7.3	185	1.74	0.79	H&L	1/4"	NV
CP7215CVE	894 127 2153	12,000	6	150	5/16-24	8	3.8	16	7.6	4.1	105	8.7	221	1.83	0.83	H&L	1/4"	CV
CP7225SVE	894 127 2252	12,000	6	150	5/16-24	8	3.8	16	7.6	4.1	105	9.1	232	1.84	0.82	H&L	1/4"	SV



## Lijadora orbitales aleatorias - Pad ø 6" (150 mm)



Ø 5mm (3/16")



## CP7255H

DE PESO LIGERO Y POTENTE

## CARACTERÍSTICAS

- Modelo sin aspiración (NV) disponible con plato PSA
- Lijadora para 2 manos orbital aleatoria de 150 mm (6")
- Motor potente de 210 W (0,29 cv)
- Soporte de mano suave, diseño en forma de lágrima para un control perfecto
- Botón de control de velocidad y de corte de aire

## VENTAJAS

- Comodidad para el operario con una forma ergonómica para la palma de la mano
- Aumenta la productividad con el nivel bajo de vibraciones
- Potente y fácil de utilizar para aplicaciones verticales y horizontales
- 5 mm (3/16"): excelente para la preparación de superficies, desde el uso de masilla hasta la base de pintura

## CP7255HE

Mismas características que CP7255H en almohadilla en tela fijadora (H & L)

## CP7255HCVE

Mismas características que CP7255H con modelo de aspiración central de polvo (CV) en almohadilla en tela fijadora (H & L)



Ø 10mm (3/8")



## CP7215H

DE PESO LIGERO Y POTENTE

## CARACTERÍSTICAS

- Modelo sin aspiración (NV) disponible con plato PSA
- Lijadora para 2 manos orbital aleatoria de 150 mm (6")
- Motor potente de 210 W (0,29 cv)
- Soporte de mano suave, diseño en forma de lágrima para un control perfecto

## VENTAJAS

- Comodidad para el operario con una forma ergonómica para la palma de la mano
- Aumenta la productividad con el nivel bajo de vibraciones
- Potente y con forma ergonómica para la palma de la mano para aplicaciones verticales y horizontales
- 10 mm (3/8"): excelente para la eliminación de materiales pesados como masilla

## CP7215HE

Mismas características que CP7215H en almohadilla en tela fijadora (H & L)

## CP7215HCVE

Mismas características como CP7215H con modelo de aspiración central de polvo (CV) en almohadilla en tela fijadora (H & L)



Ø 10mm (3/8")



## CP870

LIJADORA DE ACCIÓN DOBLE

## CARACTERÍSTICAS

- Lijadora para trabajos generales con opciones giratorias u orbitales aleatorias
- Plato de lijado PSA
- Soporte de mano aislado y bloqueo en la posición de apagado para evitar arranques accidentales
- Regulador de potencia para un control preciso

## VENTAJAS

- Comodidad para el operario
- Excelentes para mezclar y refinar masilla, suavizar bordes y preparación previa a la pintura



Véanse accesorios en páginas 73 &amp; 74



Motor Eco Change,  
véase página 73

MODELO	REFERENCIA	VELOCIDAD EN VACÍO		TAMAÑO DE ALMO.		ROSCA DE HUSILLO	CONS. AIRE CON CARGA		CONS. DE AIRE A VELOCIDAD EN VACÍO		DIMENSIONES				PESO NETO		TIPO DE ALMO.	ENT. AIRE	ASP
		rpm		in.	mm		in.	cfm	l/s	cfm	l/s	ALTURA	LANCHO	in.	mm	lb			
ÓRBITA 3/16" (5 mm)																			
CP7255H	894 107 2554	11,000		6	150	5/16-24	9	4.3	18	8.5	3.8	96	11.0	285	1.93	0.88	H&L	1/4"	NV
CP7255HE	894 127 2554	11,000		6	150	5/16-24	9	4.3	18	8.5	3.8	96	11.0	285	1.93	0.88	H&L	1/4"	NV
CP7255HCVE	894 127 2555	11,000		6	150	5/16-24	9	4.3	18	8.5	3.8	96	11.0	285	1.93	0.88	H&L	1/4"	CV
ÓRBITA 3/8" (10 mm)																			
CP7215H	894 107 2154	11,000		6	150	5/16-24	9	4.3	18	8.5	3.8	96	11.0	285	2	0.92	PSA	1/4"	NV
CP7215HE	894 127 2154	11,000		6	150	5/16-24	9	4.3	18	8.5	3.8	96	11.0	285	2	0.92	H&L	1/4"	NV
CP7215HCVE	894 127 2155	11,000		6	150	5/16-24	9	4.3	18	8.5	3.8	96	11.0	285	2	0.92	H&L	1/4"	CV
CP870	T023990	10,000		6	150	5/16-24	8	3.8	18	7.6	4.7	120	4.2	193	4.25	1.93	PSA	1/4"	NV

Todos los modelos: Manguera int. 10 mm (3/8") - @90 PSI (@6,3 bares)

Especificaciones solo como referencia. Consulte la documentación de cada herramienta.

# LIJADORAS Y PULIDORAS

## Lijadoras rectangulares



Ø 2.5mm (3/32")



### CP7263E

ERGONÓMICA Y POTENTE

#### CARACTERÍSTICAS

- Sin aspiración en plato Hook & Loop
- Lijadora rectangular arrítmica de 74 x 109 mm (3"x4-1/4")
- Motor potente de 210 W (0,29 cv)
- Soporte de mano suave, diseño en forma de lágrima para un control perfecto
- Alojamiento de composite resistente a los impactos y a los productos químicos

#### VENTAJAS

- Comodidad para el operario con una forma ergonómica para la palma de la mano
- Potente y fácil de utilizar
- Plato compacto excelente para lijar en superficies pequeñas
- 2,5 mm (3/32"): se utiliza para el lijado final, acabados y procesos de pre pulido

### CP7263CVE

Mismas características que CP7263E con modelo de aspiración central de polvo (CV) en almohadilla en tela fijadora (H & L)



Ø 2.5mm (3/32")



### CP7264E

ERGONÓMICA Y POTENTE

#### CARACTERÍSTICAS

- Sin aspiración en plato Hook & Loop
- Lijadora rectangular arrítmica de 70 x 198 mm (2-3/4" x 7-3/4")
- Motor potente de 210 W (0,29 cv)
- Soporte de mano suave, diseño en forma de lágrima para un control perfecto
- Alojamiento de composite resistente a los impactos y a los productos químicos

#### VENTAJAS

- Comodidad para el operario con una forma ergonómica para la palma de la mano
- Potente y fácil de utilizar
- Plato largo ideal para superficies grandes
- 2,5 mm (3/32"): se utiliza para el lijado final, acabados y procesos de pre pulido

### CP7264CVE

Mismas características que CP7264E con modelo de aspiración central de polvo (CV) en almohadilla en tela fijadora (H & L)



Ø 2.5mm (3/32")



### CP7266E

ERGONÓMICA Y POTENTE

#### CARACTERÍSTICAS

- Sin aspiración en plato Hook & Loop
- Lijadora rectangular arrítmica de 80 x 130 mm (3-1/4"x5")
- Motor potente de 210 W (0,29 cv)
- Soporte de mano suave, diseño en forma de lágrima para un control perfecto
- Alojamiento de composite resistente a los impactos y a los productos químicos

#### VENTAJAS

- Comodidad para el operario con una forma ergonómica para la palma de la mano
- Potente y fácil de utilizar
- Plato de tamaño universal para usos versátiles
- 2,5 mm (3/32"): se utiliza para el lijado final, acabados y procesos de pre pulido

### CP7266CVE

Mismas características que CP7266E con modelo de aspiración central de polvo (CV) en almohadilla en tela fijadora (H & L)



Véanse accesorios en páginas 73 & 74



Motor Eco Change,  
véase página 73

MODELO	REFERENCIA	VELOCIDAD EN VACÍO	TAMAÑO DE ALMO.		CONS. AIRE CON CARGA		CONS. DE AIRE A VELOCIDAD EN VACÍO		DIMENSIONES				PESO NETO		TIPO DE ALMO.	ENT. AIRE	ASP	
			rpm	in.	mm	cfm	l/s	cfm	l/s	ALTURA	LANCHO		lb	kg				
ÓRBITA 3/32" (2.5 mm)																		
CP7263E	894 107 2650	10,000	3x4-1/4	74x109	9	4.3	18	8.5	3.9	100	6.1	155	1.4	0.63	H&L	1/4"	NV	
CP7263CVE	894 117 2650	10,000	3x4-1/4	74x109	9	4.3	18	8.5	3.9	100	7.7	195	1.51	0.68	H&L	1/4"	CV	
CP7264E	894 107 2640	10,000	2-3/4x7-3/4	70x198	9	4.3	18	8.5	3.9	100	7.9	200	1.24	0.7	H&L	1/4"	NV	
CP7264CVE	894 117 2640	10,000	2-3/4x7-3/4	70x198	9	4.3	18	8.5	3.9	100	9.4	240	1.66	0.75	H&L	1/4"	CV	
CP7266E	894 107 2660	10,000	3-1/4x5	80x130	9	4.3	18	8.5	3.9	100	6.1	155	1.47	0.66	H&L	1/4"	NV	
CP7266CVE	894 117 2660	10,000	3-1/4x5	80x130	9	4.3	18	8.5	3.9	100	7.7	195	1.29	0.71	H&L	1/4"	CV	

Todos los modelos: Manguera int. 10 mm (3/8") - @90 PSI (@6,3 bares)

Especificaciones solo como referencia. Consulte la documentación de cada herramienta.

## Lijadoras rectangulares



Ø 2.5mm (3/32")



### CP7267E

ERGONÓMICA Y  
POTENTE

#### CARACTERÍSTICAS

- Sin aspiración en plato Hook & Loop
- Lijadora rectangular arrítmica de 100 x 144 mm (3-7/8"-5-5/8")
- Motor potente de 210 W (0,29 cv)
- Soporte de mano suave, diseño en forma de lágrima para un control perfecto
- Alojamiento de composite resistente a los impactos y a los productos químicos

#### VENTAJAS

- Comodidad para el operario con una forma ergonómica para la palma de la mano
- Potente y fácil de utilizar
- Excelente para esquinas con el plato delta
- 2,5 mm (3/32"): se utiliza para el lijado final, acabados y procesos de pre pulido

### CP7267CVE

Mismas características que CP7267E con modelo de aspiración central de polvo (CV) en almohadilla en tela lijadora (H & L)



Motor Eco Change,  
véase página 73



Véanse accesorios en páginas 73 & 74

MODELO	REFERENCIA	VELOCIDAD EN VACÍO	TAMAÑO DE ALMO.		CONS. AIRE CON CARGA		CONS. DE AIRE A VELOCIDAD EN VACÍO		DIMENSIONES				PESO NETO		TIPO DE ALMO.	ENT. AIRE	ASP	
			rpm	in.	mm	cfm	l/s	cfm	l/s	ALTURA		LANCHO		lb				kg
ÓRBITA 3/32" (2.5 mm)																		
CP7267E	894 107 2670	10,000	3-7/8-5-5/8 delta	100x144 delta	9	4.3	18	8.5	3.9	100	7.3	185	1.47	0.66	H&L	1/4"	NV	
CP7267CVE	894 117 2670	10,000	3-7/8-5-5/8 delta	100x144 delta	9	4.3	18	8.5	3.9	100	9.4	240	1.58	0.71	H&L	1/4"	CV	

Todos los modelos: Manguera int. 10 mm (3/8") - @90 PSI (@6,3 bares)

Especificaciones solo como referencia. Consulte la documentación de cada herramienta.

# LIJADORAS Y PULIDORAS

Almohadilla  $\varnothing$  7" (180 mm) &  $\varnothing$  8" (200 mm)



$\varnothing$  180mm (7")



**CP7265S**

PULIDORA ALTO RENDIMIENTO

**CARACTERÍSTICAS**

- Lijadora vertical para trabajos pesados
- Motor resistente de 500 W (0,7 cv)
- Escape en el mango con silenciador para desviar el aire de la superficie de trabajo
- Botón de control de la velocidad

**VENTAJAS**

- Motor potente para una mayor productividad
- Comodidad del operario maximizada
- Perfecto para la preparación de la masilla, soldadura, suavización y para eliminar pintura, óxido y piedra

**CP7265P**

Mismas características que CP7265S, Suministrado con 7" (178mm) de la almohadilla y contapón para pulir 8" (200mm) "flex-borde"



$\varnothing$  180mm (7")



**CP7269S**

PULIDO VERSÁTIL

**CARACTERÍSTICAS**

- Lijadora angular para trabajos pesados
- Motor resistente de 500 W (0,7 cv)
- Engranajes cónicos espirales de suelo endurecidos

**VENTAJAS**

- Motor potente para una mayor productividad
- Durabilidad y nivel bajo de vibraciones
- Perfecto para pulir soldadura y para eliminar pintura, óxido y piedra

**CP7269P**

Mismas características que CP7269S, Se entrega con almohadilla 7" (178mm) y con "flex-borde" 8" (200mm)



$\varnothing$  150mm (6")



**CP8210**

PESO LIGERO Y PRECISIÓN

**CARACTERÍSTICAS**

- Pulidora eléctrica de 150 mm (6")
- Herramienta compacta y de peso ligero
- Motor potente de 10 AMP - 2200 W (3 cv)
- Regulador electrónico de potencia
- Engranajes únicos y duraderos para obtener un alto par de husillo
- Mango lateral con posiciones múltiples
- Enchufe con 3 clavijas del Reino Unido con cable muy resistente de 4 m

**VENTAJAS**

- Control preciso y flexibilidad
- Funcionamiento suave
- Comodidad del operario

**CP8210E**

Mismas características que CP8210 con Europeo 2 enchufe



Véanse accesorios en páginas 73 & 74

MODELO	REFERENCIA	VELOCIDAD EN VACÍO	TAMAÑO DE ALMOHADILLA		ROSCA DE HUSILLO	POTENCIA		LANCHO		PESO NETO	
		rpm	in.	mm	in.	hp	kW	in.	mm	lb	kg
CP8210	894 108 2104	900/2,500	6	150	M14x2	1.6	1.2	19.6	500	5.7	2.6
CP8210E	894 108 2105	900/2,500	6	150	M14x2	1.6	1.2	19.6	500	5.7	2.6

\* No está disponible en América del Norte

MODELO	REFERENCIA	VELOCIDAD EN VACÍO	TAMAÑO DE ALMO.		ROSCA DE HUSILLO	CONS. AIRE CON CARGA		CONS. DE AIRE A VELOCIDAD EN VACÍO		DIMENSIONES				PESO NETO		ENT. AIRE
		rpm	in.	mm	in.	cfm	l/s	cfm	l/s	ALTURA		LANCHO		lb	kg	NPTF
										in.	mm	in.	mm			
CP7265S	894 100 8650	5,000	7	180	5/8-11	11.2	5.3	32	15.1	7.8	200	11,8	300	4.9	2.2	1/4"
CP7265P	615 193 9166	2,100	8	205	5/8-11	11.2	5.3	28.1	13.3	7.8	200	11,8	300	5.1	2.3	1/4"
CP7269S	894 107 8690	5,000	7	180	5/8-11	13.0	6.2	26.7	12.6	4.3	110	12,4	315	5.1	2.3	1/4"
CP7269P	894 107 8691	2,600	8	205	5/8-11	13.0	6.2	25	11.8	4.3	110	12,4	315	5.5	2.5	1/4"

Todos los modelos: Manguera int. 10 mm (3/8") - @90 PSI (@6,3 bares)

Especificaciones solo como referencia. Consulte la documentación de cada herramienta.

## Almohadilla Ø 2" (50 mm) & Ø 3" (75 mm)



Ø 50 & 75mm (2" & 3")



### CP7200

REPARACIÓN DE LIJADO INTELIGENTE

#### CARACTERÍSTICAS

- Mini lijadora orbital aleatoria de pistola con platos H&L de 50 mm (2") y 75 mm (3")
- Soporte de mano de la pistola de goma moldeada
- Regulador de potencia ajustable
- Acelerador progresivo
- Escape en el mango con silenciador

#### VENTAJAS

- Compacta y de peso ligero
- El control del operario y la ergonomía se maximiza, menos fatiga
- El trabajo se realiza más rápida y fácilmente
- Excelente para reparaciones de zonas pequeñas



Ø 75mm (3")



### CP7201

REPARACIÓN DE PULIDO INTELIGENTE

#### CARACTERÍSTICAS

- Plato Hook & Loop de 75 mm (3") para mini disco de pulidora
- Potente, resiste las caladas
- Soporte de mano de la pistola de goma moldeada
- Regulador de potencia ajustable
- Acelerador progresivo
- Escape silencioso en el mango

#### VENTAJAS

- Compacta y de peso ligero
- El control del operario y la ergonomía se maximiza, menos fatiga
- El trabajo se realiza más rápida y fácilmente
- Excelente para reparaciones de zonas pequeñas



Ø 75mm (3")



### CP7202

LIJADO GIRATORIO INTELIGENTE

#### CARACTERÍSTICAS

- Mini lijadora de disco de pistola con plato Roloc de 75 mm (3")
- Soporte de mano de la pistola de goma moldeada
- Regulador de potencia ajustable
- Acelerador progresivo que se utiliza con 2 dedos
- Escape silencioso en el mango

#### VENTAJAS

- Compacta y de peso ligero
- El control del operario y la ergonomía se maximiza, menos fatiga
- El trabajo se realiza más rápida y fácilmente
- Excelente para reparaciones de zonas pequeñas

### CP7200S Kit



Información en página 73

### CP7201P Kit



Información en página 73

### CP7202D Kits



Información en página 73



Véanse accesorios en páginas 73 & 74

MODELO	REFERENCIA	VELOCIDAD EN VACÍO rpm	TAMAÑO DE ALMO.		ROSCA DE HUSILLO in.	CONS. AIRE CON CARGA		CONS. DE AIRE A VELOCIDAD EN VACÍO		DIMENSIONES				PESO NETO		ENT. AIRE
			in.	mm		in.	cfm	l/s	cfm	l/s	ALTURA		LANCHO		lb	kg
CP7200	894 107 2001	15,000	2 & 3	50 & 75	1/4-20	10.5	5	21	9.9	5.7	145	4.6	117	1.5	0.68	1/4"
CP7201	894 107 2014	2,500	3	75	1/4-20	9	4.3	18	8.5	5.7	145	4.88	124	4.2	1.9	1/4"
CP7202	894 107 2021	15,000	3	75	1/4-20	10.5	5	21	9.9	5.7	145	4	102	1.5	0.68	1/4"

Todos los modelos: Manguera int. 10 mm (3/8") - @90 PSI (@6,3 bares)

Especificaciones solo como referencia. Consulte la documentación de cada herramienta.

# LIJADORAS Y PULIDORAS

## CP7205-HLRK KIT DE REPARACIÓN DEL FARO **NEW**

RENOVACIÓN DE LOS FAROS PARA VEHÍCULOS LIGEROS Y PESADOS EN 15 MINUTOS



Un maletín de alta calidad para renovar faros:

- 2 herramientas (lijadora + pulidora)
- juego de accesorios para renovar 20 faros



### CONTENIDO DETALLADO DE LA CAJA



REFERENCIA	DESCRIPCIÓN
894 017 4743	Kit CP7205-HLRK
894 107 2001	Sander CP7200
894 107 2014	Pulidora CP7201
894 017 4744	Juego de accesorios (crema de pulir + papel)
894 017 4746	Juego de accesorios (sin crema)
894 017 4745	Crema de pulir

## Minitalla – Almohadilla ø 5" (125 mm)



Ø 125mm (5")



### CP9778

RÁPIDA Y PRECISA

#### CARACTERÍSTICAS

- Lijadora de alta velocidad para trabajos estándar con plato de 125 mm (5")
- Regulador de aire incorporado y regulador de velocidad variable
- Motor de 370 W (0,5 cv) robusto y con uso eficiente de energía
- Bajo nivel de vibraciones

#### VENTAJAS

- Herramienta compacta ideal para trabajos pequeños y áreas con acceso difícil
- Excelente para eliminar pintura, dar forma a zonas donde se ha utilizado masilla, suavizar soldadura y eliminar óxido



CP9778



Véanse accesorios en páginas 73 & 74

MODELO	REFERENCIA	VELOCIDAD EN VACÍO	TAMAÑO DE ALMO.		ROSCA DE HUSILLO	CONS. AIRE CON CARGA		CONS. DE AIRE A VELOCIDAD EN VACÍO		DIMENSIONES				PESO NETO		ENT. AIRE
			rpm	in.		mm	in.	cfm	l/s	cfm	l/s	in.	mm	in.	mm	lb
CP9778	615 193 9778	14,000	5	125	7/16-20	12		21	9.9	4.7	120	10.5	297	2.25	1	1/4"

Todos los modelos: Manguera int. 10 mm (3/8") - @90 PSI (@6,3 bares)

Especificaciones solo como referencia. Consulte la documentación de cada herramienta.

# LIJADORAS Y PULIDORAS

## Lijadoras de banda & Rectas



10x330mm (3/8"x13")



### CP9779

MANEJO FLEXIBLE Y SENCILLO

#### CARACTERÍSTICAS

- Capacidad de lijadora de banda de 10 mm (3/8") para trabajos pesados
- Sustitución de la banda mediante cambio rápido
- Brazo de lijar ajustable
- Escape en el mango y entrada de aire giratoria
- Soporte de mano de goma moldeada

#### VENTAJAS

- Comodidad para el operario
- Excelente para eliminar pintura, para lijar soldadura, suavizar y eliminar óxido en espacios pequeños

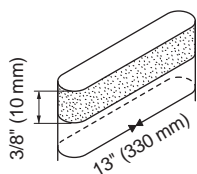

20x520mm (3/4"x20.4")



### CP9780

MANEJO FÁCIL Y MAYOR ELIMINACIÓN

#### CARACTERÍSTICAS

- Capacidad de lijadora de banda de 20 mm (3/4") para trabajos pesados
- Sustitución de la banda mediante cambio rápido
- Brazo de lijar ajustable
- Escape en el mango y entrada de aire giratoria
- Soporte de mano de goma moldeada

#### VENTAJAS

- Comodidad para el operario
- Excelente para eliminar pintura, para lijar soldadura, suavizar y eliminar óxido en espacios pequeños

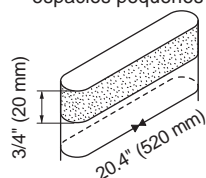

70x445mm (2.75"x17.5")



### CP7268

LIJAR EN LÍNEA

#### CARACTERÍSTICAS

- Lijadora en línea recta con pistón doble para trabajos pesados
- Diseño resistente con pistón doble
- Protección CP contra pellizcos
- Gatillo y mango de comodidad fácil

#### VENTAJAS

- Comodidad para el operario y funcionamiento seguro
- Herramienta ideal para la eliminación rápida de material, suavización de cuerpos y para grandes superficies



Véanse accesorios en páginas 73 & 74



CP9779

MODELO	REFERENCIA	VELOCIDAD EN VACÍO	TAMAÑO BANDA		CONS. AIRE CON CARGA		CONS. DE AIRE A VELOCIDAD EN VACÍO		LANCHO		PESO NETO		ENT. AIRE
		rpm	in.	mm	cfm	l/s	cfm	l/s	in.	mm	lb	kg	NPTF
CP9779	615 193 9779	22,000	3/8x13	10x330	14	6.6	28	13.1	12	304	1.98	0.9	1/4"
CP9780	615 193 9780	20,000	3/4x20-1/2	20x520	15	7.1	30	14.1	15	380	3.3	1.5	1/4"
CP7268	894 107 2680	5,000	2.75x17.5	70x445	8.5	4	10.7	5.1	16.5	420	6.06	2.75	1/4"



## Repuestos y accesorios

**CP7201P Kit**

Referencia 894 117 2014

El kit incluye:

- (1) Mini Polisher CP7201
- (1) 3" - 75 mm de respaldo
- (2) almohadillas de mezcla de espuma de 3,5" - 90 mm (blanco y amarillo)
- (1) almohadilla de lana de 3,5" - 90 mm
- (1) Maletín de transporte

**CP7202D Kit**

Referencia 894 117 2021

El kit incluye:

- (1) Mini lijadora de disco CP7202
- (1) 3" - 75 mm y almohadillas de apoyo
- (10) discos de lijado de 3" - 75 mm de 80, 100 y 120 grados
- (1) 3" - 75 mm fino, mediano y grueso superficie prep discos y llave del eje
- (1) Maletín de transporte

**CP7200S Kit**

Referencia 894 117 2001

El kit incluye:

- (1) Mini lijadora orbital aleatoria CP7200
- (2) 2" - 50 mm y 3" - 75 mm almohadillas de respaldo
- (10) 2" - 50 mm Papel de lija de 320 - 400 y 600 grit y llave de husillo
- (1) Maletín de transporte

## KITS DE PUESTA A PUNTO Y MANTENIMIENTO

MODELO	KIT DE PUESTA A PUNTO	KIT DE MANTENIMIENTO
CP7215/55H Series	894 016 5875	894 016 3460
CP7215/25/55 Series	894 016 3459	894 016 3460
CP7225/55-3 Series	894 016 3459	894 016 3460
CP7263/64/66/67 Series	894 016 3459	
CP7265S/CP7265P	205 053 0943	
CP7269S/CP7269P	894 016 7963	
CP9778	205 050 6663	
CP9779	205 050 3853	
CP9780	205 050 3863	



## ALMOHADILLAS DE LIJADO

MODELO	DESCRIPCIÓN	REFERENCIA
CP3510	ø 5" (125 mm) Pad H&L	894 016 6666
CP3511	ø 5" (125 mm) Pad PSA	894 016 6665
CP3512/14	ø 5" (125 mm) Pad H&L with 5 holes	894 016 6668
CP3513/15	ø 5" (125 mm) Pad PSA with 5 holes	894 016 6667
CP7200S	Almohadilla H&L 50 mm (2") ø sin agujeros	894 015 8334
CP7200S/7201P	Almohadilla H&L 75 mm (2") ø sin agujeros	894 015 8330
CP7225/55/15(H)	Almohadilla PSA 150 mm (6") ø con 15 agujeros	894 016 8235
CP7225/55/15(H)	Almohadilla H&L 150 mm (6") ø con 15 agujeros	894 016 8236
CP7225/55/15(H)	Almohadilla PSA 150 mm (6") ø con 6 agujeros 123g (Solo almohadilla CP)	894 016 3457
CP7225/55/15(H)	Almohadilla H&L 150 mm (6") ø con 6 agujeros 123g (Solo almohadilla CP)	894 016 3458
CP7225/55/15(H)	Almohadilla PSA 150 mm (6") ø con 6 agujeros (Almohadilla universal)	894 015 8621
CP7225/55/15(H)	Almohadilla H&L 150 mm (6") ø con 6 agujeros 130g (Almohadilla universal)	894 015 8690
CP7225/55/15(H)	Almohadilla PSA 150 mm (6") ø	894 016 3455
CP7225/55/15(H)	Almohadilla H&L 150 mm (6") ø	894 016 3456
CP7225/55-3	Almohadilla PSA 75 mm (3") ø sin agujeros	894 016 7203
CP7265S/7269S	Almohadilla borde flexible 170 mm (6,75") ø y tuerca	KF129587
CP870	ø 6" (150 mm) Pad PSA	CA145098

## ACCESORIOS LIJADORAS

MODELO	DESCRIPCIÓN	REFERENCIA
CP9778	Brida	205 048 5053
CP9778	Vástago	205 048 5043

## MOTOR ECO CHANGE



MODELO	REFERENCIA
CP7215 Series	894 016 8374
CP7225 Series	894 016 8372
CP7225-3 Series	894 016 8370
CP7255 / CP35.. Series	894 016 8373
CP7255-3 Series	894 016 8371

## PAPEL DE LIJADO

MODELO	DESCRIPCIÓN	REFERENCIA
CP7200S	50 mm (2") ø-grano 320 (50 pc) - H&L	894 015 8677
CP7200S	50 mm (2") ø-grano 400 (50 pc) - H&L	894 015 8678
CP7200S	50 mm (2") ø-grano 600 (50 pc) - H&L	894 015 8679
CP7200S	75 mm (3") ø-grano 320 (50 pc) - H&L	894 015 8680
CP7200S	75 mm (3") ø-grano 400 (50 pc) - H&L	894 015 8681
CP7200S	75 mm (3") ø-grano 600 (50 pc) - H&L	894 015 8682

## ALMOHADILLA PREP SUPERFICIE ROLOC (UTILIZAR CON PLATO DE SOPORTE DE 3" ROLOC)

MODELO	DESCRIPCIÓN	REFERENCIA
CP7202D	Disco de lijado 75 mm (3") ø grano 60 (5 pc)	894 016 1712
CP7202D	Disco de lijado 75 mm (3") ø grano 80 (5 pc)	894 016 1713
CP7202D	Disco de lijado 75 mm (3") ø grano 100 (5 pc)	894 016 1714
CP7202D	Disco de lijado 75 mm (3") ø grano 120 (5 pc)	894 016 1715
CP7202D	Almohadilla prep superficie 75 mm (3") ø fina (5 pc)	894 016 1716
CP7202D	Almohadilla prep superficie 75 mm (3") ø media (5 pc)	894 016 1717
CP7202D	Almohadilla prep superficie 75 mm (3") ø gruesa (5 pc)	894 016 1718
CP7265/69	Retenedor de tuerca	KF129586

## PLATO DE SOPORTE

MODELO	DESCRIPCIÓN	REFERENCIA
CP7202D	Plato de soporte ROLOC® de 3", rosca hembra de 1/4 - 20 (utilizar con almohadilla prep superficie)	CA158102
CP9778	Plato 120 mm (4,75") ø	KF137214
CP9778	Plato 95 mm (3,75") ø	KF137215

# LIJADORAS Y PULIDORAS

## Repuestos y accesorios



### ALMOHADILLAS LIJADO

MODELO	DESCRIPCIÓN	REFERENCIA
CP7263E	3"x4-1/4" (74X109 mm) - NV - H&L Pad	894 016 8997
CP7263CVE	3"x4-1/4" (74X109 mm) - CV - H&L Pad	894 016 8998
CP7264 Serie	2-3/4"x7-3/4" (70X198 mm) - CV - H&L Pad Set	894 016 9002
CP7266E	3-1/4"x5" (80X130 mm) - NV - H&L Pad	894 016 8999
CP7266CVE	3-1/4"x5" (80X130 mm) - CV - H&L Pad	894 016 9000
CP7267 Serie	3-7/8"-5-5/8" delta (100x144 mm) - CV - H&L Pad Set	894 016 9001

### BANDAS LIJADO - BOLSAS DE 10 BANDAS

MODELO	DESCRIPCIÓN	REFERENCIA
CP9779	Bandas, grano 60, 3/8"x13" (10x330 mm)	894 016 9003
CP9779	Bandas, grano 80, 3/8"x13" (10x330 mm)	894 016 9004
CP9779	Bandas, grano 100, 3/8"x13" (10x330 mm)	894 016 9005
CP9779	Bandas, grano 120, 3/8"x13" (10x330 mm)	894 016 9006
CP9780	Bandas, grano 60, 3/4"x20.4" (20x520 mm)	894 016 9007
CP9780	Bandas, grano 80, 3/4"x20.4" (20x520 mm)	894 016 9008
CP9780	Bandas, grano 100, 3/4"x20.4" (20x520 mm)	894 016 9009
CP9780	Bandas, grano 120, 3/4"x20.4" (20x520 mm)	894 016 9010



### PLATOS DE SOPORTE

MODELO	DESCRIPCIÓN	REFERENCIA
CP7201	Almohadilla H&L 150 mm (6") ø	CA158110
CP7201	Almohadilla H&L 125 mm (5") ø	894 015 8774
CP7201	Almohadilla de lana PSA 90 mm (3,5") ø	CA158108
CP7201	Almohadilla de lana PSA 50 mm (2") ø	CA158109
CP7201	Almohadilla de esponja blanda PSA90mm (3,5") ø	894 015 8772
CP7201	Almohadilla de esponja dura PSA90mm (3,5") ø	894 015 8773
CP7265/7269	Almohadilla de lana H&L 200 mm (8") ø	KF125423

### PLATOS DE SOPORTE PARA PULIDORA

MODELO	DESCRIPCIÓN	REFERENCIA
CP7201	Plato de soporte para pulidora de 75 mm (3") ø	894 015 8330
CP7201	Plato de soporte para pulidora de 50 mm (2") ø	894 015 8334

### KIT DE EXTRACCIÓN PARA AUTOASPIRACIÓN

MODELO	DESCRIPCIÓN	REFERENCIA
CP3512/13, CP7225/55/15SV(E)	Kit de extracción de polvo (incl. 1 bolsa de polvo y una 1,83m manguera)	205 052 2453
CP3512/13, CP7225/55/15SV(E)	Conjunto de bolsa de polvo (incl. 5 bolsas de polvo)	205 052 3203



### ADAPTADOR DE MANGUERA DE ASPIRACIÓN PARA LIJADORAS DE ASPIRACIÓN CENTRAL

MODELO	DESCRIPCIÓN	REFERENCIA
CP7225/55CVE-3, CP3514/15, CP7225/55/15CV(E), CP7255/15HCVE, CP7263/64/66/67CVE	Adaptador de manguera de aspiración 25 mm (1") ø / 32 mm (1 1/4") ø	615 350 1170
CP7225/55CVE-3, CP3514/15, CP7225/55/15CV(E), CP7255/15HCVE, CP7263/64/66/67CVE	Adaptador de manguera de aspiración 25 mm (1") ø / 28 mm (1 1/8") ø	615 804 4480

### ALMOHADILLAS DE PULIDO

MODELO	DESCRIPCIÓN	REFERENCIA
1 CP8210/8210E	PISOS DE PULIDO	894 0158 546
2 CP8210/8210E	PULIDO DE ESPONJA LIG	894 0158 574
3 CP8210/8210E	ESPONJA DE PULIDO DAR	894 0158 548
4 CP8210/8210E	ESPONJA DE PULIDO	894 0158 549



# MARTILLOS & PICADORES



Determine la herramienta que necesita para su aplicación:

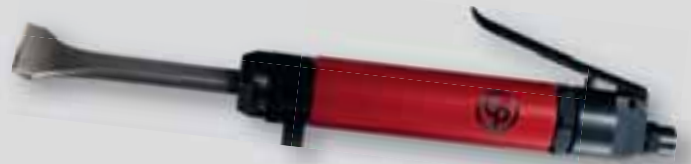

▶ **MARTILLO DE AGUJAS / PICADOR**

Martillo 2 en 1 de agujas/picador para reducir el tiempo de inactividad

▶ **MARTILLO PICADOR TIPO PISTOLA**

Los martillos picadores tipo pistola cuentan con un cuerpo amortiguador de vibraciones que aumenta la comodidad del operador y reduce su fatiga.

▶ **VÁSTAGOS**

- Vástago redondo 10,2 mm (0.401")
- Vástago hexagonal 10,2 mm (0.401")
- Vástago redondo 12,7 mm (0.498")
- Vástago cuadrado de 12,7 mm (1/2")

# MARTILLOS & PICADORES

## Martillos



10.2mm (0.401")



**CP7111**

MARTILLO DE PISTOLA

### CARACTERÍSTICAS

- Vástago redondo estándar de 0,401
- Retenedor de cambio fácil para cambiar los accesorios rápidamente

### VENTAJAS

- Potente y rentable
- Acción rápida de corte
- Diseñado para todos los trabajos generales
- Cíncel, sin rotación mientras se utiliza sobre las superficies de trabajo

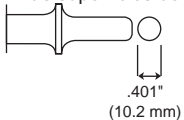

**CP7111H**



Mismas características que CP7111 con vástago hexagonal 0.401" estándar

**CP7111/  
CP7111H Kit**



Información en página 78



10.2mm (0.401")



**CP7110**

MARTILLO PARA TRABAJOS PESADOS

### CARACTERÍSTICAS

- Martillo de pistola para trabajos pesados
- Vástago redondo estándar de 0,401
- Silenciador interno que minimiza el sonido del escape
- Amortiguación única de vibraciones
- Gatillo progresivo para un arranque lento

### VENTAJAS

- Se maximiza el control y la comodidad para el operario
- Funcionamiento suave
- Nivel bajo de vibraciones para maximizar la productividad

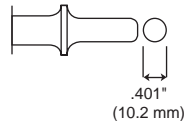

**CP7110 Kit**



Información en página 78



10.2mm (0.401")



**CP7150**

MARTILLO DE PISTOLA PARA TRABAJOS PESADOS

### CARACTERÍSTICAS

- Vástago redondo estándar de 0,401
- El martillo más potente del mercado
- Carrera de pistón más larga para una potencia mayor
- Silenciador integrado que minimiza el sonido del escape

### VENTAJAS

- Excelente relación potencia / peso
- Acción rápida y soporta usos duros
- Ideal para aplicaciones en trabajos pesados

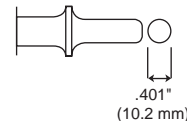

**CP7150 Kit**



Información en página 78



Véanse accesorios en páginas 78-80

MODELO	REFERENCIA	POTENCIA	REMACHADO EN FRÍO				CALIBRE Y CARRERA		GOLPES POR MIN.	TIPO DE VÁSTAGO		CONS. DE AIRE A VELOCIDAD EN VACÍO		LANCHO		PESO NETO		ENT. AIRE
			REMACHADO EN FRÍO (DURAL)		REMACHADO EN FRÍO (ACERO)													
		Joule	in.	mm	in.	mm	in.	mm		in.	mm	cfm	l/s	in.	mm	lb	kg	NPTF
CP7111	894 107 1110	7.2	1/4	6.4	3/16	4.8	3/4x2.63	19x67	3,000	0.401	10.2	25.0	11.8	6.7	171	3.5	1.6	1/4
CP7111H	894 107 1111	7.2	1/4	6.4	3/16	4.8	3/4x2.63	19x67	3,000	0.401	10.2	25.0	11.8	6.7	171	3.5	1.6	1/4
CP7110	894 107 1101	7.2	1/4	6.4	3/16	4.8	3/4x2.63	19x67	3,200	0.401	10.2	14.6	6.9	9	230	3.7	1.7	1/4
CP7150	894 107 1500	9.5	5/16	7.9	1/4	6.4	3/4x3.5	19x89	2,300	0.401	10.2	25.0	11.8	8.9	225	4.8	2,2	1/4

Todos los modelos: Manguera int. 10 mm (3/8") - @90 PSI (@6,3 bares)

Especificaciones solo como referencia. Consulte la documentación de cada herramienta.

# Picadores



**12x3mm (12x1/8")**



## CP7115

COMPACTO PARA ACCEDER A ZONAS PEQUEÑAS

### CARACTERÍSTICAS

- Desincrustador de aguja para usos generales
- Compacta y de peso ligero
- Se entrega con un conjunto de agujas 12 x 3 mm

### VENTAJAS

- Excelente para alcanzar superficies en espacios reducidos
- Excelente para eliminar el óxido en el chasis
- Excelente para limpiar tambores de rueda de acero
- Ideal para trabajos de limpieza de superficies



**12.7mm (0.498")**



## CP7120

2 HERRAMIENTAS EN 1

### CARACTERÍSTICAS

- Desincrustador de aguja para usos generales
- Martillo de soldadura decapador
- Retenedor de cincel con cambio rápido
- Funda ajustable, agujas de acero de 19 x 3 mm (1/8") y cincel de 35 mm (1,37") de ancho con resistencia elevada al desgaste

### VENTAJAS

- Se convierte fácilmente en un martillo de soldadura
- Solución duradera y económica
- Ideal para trabajos de preparación de superficies

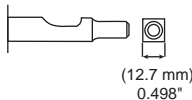

**19x3mm (19x1/8") & 29x2mm (29x5/64")**



## CP7125

CUBRE SUPERFICIES GRANDES CON UN SOPORTE DE MANO CÓMODO

### CARACTERÍSTICAS

- Desincrustador de aguja para usos generales
- Funda de goma en el mango para mayor comodidad
- Se entrega con 2 conjuntos de agujas:
  - 19 x 3 mm para usos estándar
  - 29 x 2 mm para usos más finos

### VENTAJAS

- Excelente para eliminar el óxido en el chasis
- Excelente para limpiar tambores de rueda de acero
- Ideal para trabajos de limpieza de superficies



CP7125



Véanse accesorios en páginas 78-80

MODELO	REFERENCIA	POTENCIA	CALIBRE Y CARRERA		GOLPES POR MIN.	TIPO DE VÁSTAGO		CONS. DE AIRE A VELOCIDAD EN VACÍO		LANCHO		PESO NETO		ENT. AIRE
		Joule	in.	mm		in.	mm	cfm	l/s	in.	mm	lb	kg	NPTF
CP7115	894 107 1150	2.2	0.5x1.3	14x32	4,000	-	-	4.1	2	11.4	290	2.9	1.3	1/4
CP7120	894 107 1200	5.3	1x1.18	25x28.35	4,800	0.5	12.7	15.5	7.4	18	457	6.2	2.8	1/4
CP7125	894 107 1250	5	1x1.3	21x33.5	4,000	-	-	4.6	2.2	12.8	325	6.2	2.8	1/4

Todos los modelos: Manguera int. 10 mm (3/8") - @90 PSI (@6,3 bares)

Especificaciones solo como referencia. Consulte la documentación de cada herramienta.

# MARTILLOS & PICADORES

## Repuestos y accesorios



### KITS MARTILLOS

#### CP7111K

Referencia 894 117 1110

El kit incluye:

- (1) Martillo CP7111
- (1) Cizalla Falt - A046073
- (1) Tapen Puch - A046078
- (1) Separador de soldadura por puntos - A046075
- (1) Cortadora de panel de una sola hoja
- (1) Cizalla de borde
- (1) Retenedor de cambio rápido - 205 048 7413
- (1) Lubricante - 205 052 4123



#### CP7111HK

Referencia 894 117 1111

El kit incluye:

- (1) Martillo CP7111H
- (1) Cincel de Falt - CA155786
- (1) Tapenado Puch - CA157107
- (1) Splitter de soldadura por puntos - CA155792
- (1) Cortadora de panel de una sola hoja
- (1) Cizalla de borde
- (1) Retenedor de cambio rápido - 205 048 7413
- (1) Lubricante - 205 052 4123



#### CP7150K

Referencia 894 117 1500

El kit incluye:

- (1) Martillo CP7150
- (1) Cizalla Falt - A046073
- (1) Tapen Puch - A046078
- (1) Separador de soldadura por puntos - A046075
- (1) Cortadora de panel de una sola hoja
- (1) Cizalla de borde
- (1) Retenedor de cambio rápido - 205 048 7413
- (1) Lubricante - 205 052 4123



#### CP7110 Kit

Referencia 894 117 1101

El kit incluye:

- (1) Martillo CP7110
- (1) Cizalla Falt - A046073
- (1) Tapen Puch - A046078
- (1) Separador de soldadura por puntos - A046075
- (1) Cortadora de panel de una sola hoja
- (1) Cizalla de borde
- (1) Retenedor de cambio rápido - 205 048 7413
- (1) Lubricante - 205 052 4123

### KITS DE PUESTA A PUNTO

MODELO	REFERENCIA
CP7110	205 050 5083
CP7111/CP7111H	205 050 6823
CP7115	894 016 9996
CP7120	205 050 6933
CP7125	894 016 9838

### RETENEDORES

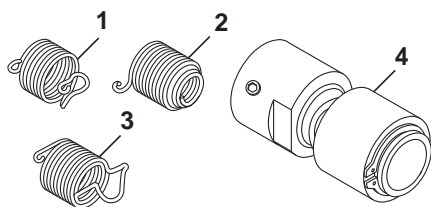

MODELO USADO	ART.	REFERENCIA	DESCRIPCIÓN
CP7110/CP7111 & CP7150	1	205 048 7413	Cambio rápido
CP7110/CP7111 & CP7150	1	A046095	Cambio rápido de alto rendimiento
CP7110/CP7111 & CP7150	2	A046096	Colmena
CP7110/CP7111 & CP7150	3	205 052 5333	Cambio de cremallera
CP7110/CP7111 & CP7150	3	A046094	Cambio de cremallera de alto rendimiento fabricado en EE.UU.
CP7110/CP7111 & CP7150	4	894 015 8924	Cambio rápido de bloqueo Posi
CP7110/CP7111 & CP7150	4	A121721	Cambio rápido de bloqueo Posi fabricado en EE.UU.

### AGUJAS

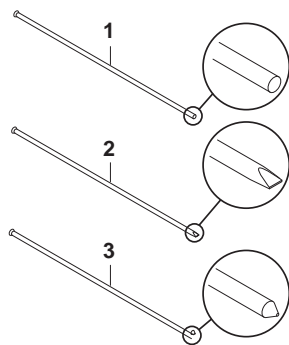

MODELO USADO	ART.	DIÁMETRO		LANCHO		UNIDADES POR PAQUETTE	REFERENCIA
		in.	mm	in.	mm		
CP7125	1	5/64	2	7	178	29	NP123905
CP7115, CP7125	1	5/64	2	7	178	100	615 399 8160
CP7115	1	1/8	3	5	127	12	895 101 1498
CP7120, CP7125	1	1/8	3	5	127	19	P136403
CP7115	1	1/8	3	7	178	12	NP123901
CP7120, CP7125	1	1/8	3	7	178	19	894 015 9860
	1 (Acero fino)	1/8	3	7	178	19	P100146
CP7120, CP7125	1 (Acero inoxidable)	1/8	3	7	178	19	P106454
	1	1/8	3	7	178	100	615 399 8170
CP7120, CP7125	1 (Anti-chispas)	1/8	3	7	178	100	894 017 1565
	1	1/8	3	7	178	250	NP137638
	2	1/8	3	7	178	100	615 399 8190
	3	1/8	3	7	178	100	615 399 8210

1 - Tipo plano : Efecto de pulido y tratamiento ligero

2 - Tipo cincel : Marcado ligero de la superficie

3 - Tipo con punta : Raspado muy pronunciado

Agujas anti-chispas. Chispa fría para su uso en zonas potencialmente explosivas.

Agujas de acero inoxidable. Para uso en aplicaciones en las que la corrosión o la humedad supongan un problema, como en la industria del procesamiento de alimentos



## CINCELES

### TIPO DE VÁSTAGO

Redondo .401"

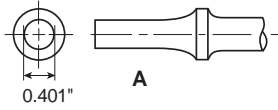

CP71111/CP71110/CP7150

Hex .401"

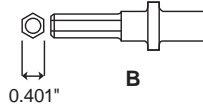

CP7111H

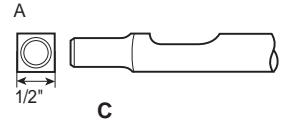

CP7120

DIBUJO	DESCRIPCIÓN	LANCHO		ANCHO		VÁSTAGO		
		in	mm	in	mm	A	B	C
	Cinzel plano	4	102	0,625	16			WP123997
		7	180	0,5	12,7	A008542		
		7	180	0,75	19	A046073	CA155786	205 051 2803
		7,5	191	0,625	16			WP123996
		18	457	0,75	19	A046080		
	Rascador de capas intermedias	6,5	165	1	25	A046072		
	Separador de puntos de soldadura	7	180	1	25	A046075		
	Cortador de paneles de hoja doble	7	180	1	25	A046071		
	Separador de tuercas	10	254	0,75	19	A046044		
	Cortador de remaches	6,5	165	0,625	16	A046050	CA155778	
	Rascado en ángulo	6,5	165	1,375	35			WP123999
		7	180	1,25	32	A046063	CA155780	
	Pulidora	6	152	1,75	44	A133907		
	Punta de diamante	7	180	0,3	7,6	A046064	CA155782	
		7,5	191	0,25	6			WP123995
	Cinzel de bordeado	5,375	137	0,625	16	A046076		



## CINCELES

### TIPO DE VÁSTAGO

Redondo .401"

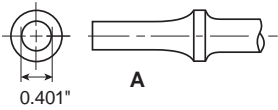

CP7111/CP7110/CP7150

Hex .401"

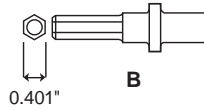

CP7111H

A

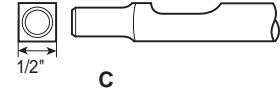

CP7120

DIBUJO	DESCRIPCIÓN	LANCHO		ANCHO		VÁSTAGO		
		in	mm	in	mm	A	B	C
	Cortador de amortiguador	7,5	191	-	-	<b>A046077</b>		
	Cinzel redondo	7	180	0,5	12,7	<b>WP123994</b>		
		7	180	0,512	13	<b>A046074</b>	<b>CA155790</b>	
	Punzón cónico	7	180	0,1	2,5	<b>A046078</b>	<b>CA157107</b>	
	Separador de casquillos	6,25	159	-	-	<b>A046052</b>		
	Barra de acoplamiento (junta universal)	4,25	108	0,625	16	<b>A046057</b>		
	Extracción de remaches	3,5	89	0,125	3	<b>A046087</b>		
		3,5	89	0,188	5	<b>A046088</b>		
	Extracción de remaches	3,5	89	0,25	6	<b>A046089</b>		
	Martillo raspador	3	76	1,25	32	<b>A046090</b>		
		3	76	1,75	44	<b>A046091</b>		
	Raspador ancho	7	180	1,375	35	<b>WP123998</b>		
		7	180	1,97	50	<b>894 016 2308</b>		
		7,5	191	3	76	<b>894 016 2309</b>		
	Cinzel con punta	7	180	-	-	<b>205 051 2793</b>		



# TALADROS

## TALADROS TIPO PISTOLA

- Ideal para tareas industriales y de mantenimiento básicas
- Para agujeros de hasta 13 mm (1/2") de diámetro en acero
- El mango más ergonómico
- Mango lateral adicional recomendado para un mejor manejo en taladros con mayor



Todo tipo de diseños para hacer agujeros en madera, metal, plástico... CP le ofrece una amplia gama de taladros de entre 500 y 4200 rpm, con portabrocas desde 6 mm (1/4") hasta 13 mm (1/2"). La siguiente tabla le ayudará a elegir el taladro que más le conviene a fin de obtener la máxima calidad de taladrado: tamaño de agujero, tipo de material, potencia necesaria...

## TALADROS ANGULARES

- Ideal para aplicaciones de acceso complicado
- Para agujeros de hasta 10 mm (3/8") de diámetro (en acero)



## TALADROS RECTOS

- Principalmente para agujeros con menos de 10 mm (3/8") de diámetro (en acero)
- Preferible para el taladrado vertical



## GAMA DE TALADROS

MODELO	VELOCIDAD EN VACÍO	CAPACIDAD DE PORTABROCAS		POTENCIA		NÚM. PÁGINA	TIPO DE HERRAMIENTA
	rpm	in.	mm	hp	kW		
<b>MANGO DE PISTOLA</b>							
CP7300QRC	2,700	1/4	6	0,27	0.20	76	
CP7300R	2,700	1/4	6	0.27	0.20	76	
CP7300	2,800	1/4	6	0.23	0.30	76	
CP9285 / CP9287	2,900	3/8	10	0.50	0.38	77	
CP9790 / CP9792	2,000	3/8	10	0.37	0.27	77	
CP9286 / CP9288	600	1/2	13	0.50	0.38	78	
CP9789 / CP9791	800	1/2	13	0.37	0.27	78	
<b>MANGO RECTO</b>							
CP887	2,700	3/8	10	0.27	0.20	78	
<b>TALADRO ANGULAR</b>							
CP879	1,800	3/8	10	0.27	0.20	77	

# TALADROS

## Taladro 1/4"



Ø 6mm (1/4")



### CP7300RQC

COMPACTO Y CÓMODO

#### CARACTERÍSTICAS

- Taladro compacto reversible de 6 mm (1/4")
- Portapuntas Jacobs de cambio rápido de calidad industrial
- Soporte de mano ergonómico y peso ligero, solo 0,61 kg (1,35 lbs)
- Acelerador progresivo
- Rápido a 2700 rpm
- Engranaje planetario con cojinetes de latón para un desgaste bajo y una vida útil larga
- Escape ajustable

#### VENTAJAS

- Rápida, eficiente y excelente para espacios pequeños por su tamaño
- Precisión excelente que permite un arranque muy lento y el control durante el proceso de taladrar
- Excelente para taladrar, afilar, escariar y serrar agujeros



Ø 6mm (1/4")



### CP7300R

COMPACTO Y CÓMODO

#### CARACTERÍSTICAS

- Taladro compacto reversible de 6 mm (1/4")
- Soporte de mano ergonómico y peso ligero, solo 0,61 kg (1,35 lbs)
- Acelerador progresivo
- Rápido a 2700 rpm
- Engranaje planetario con cojinetes de latón para un desgaste bajo y una vida útil larga
- Escape ajustable
- Portapuntas Jacobs de calidad industrial

#### VENTAJAS

- Rápida, eficiente y excelente para espacios pequeños por su tamaño
- Precisión excelente que permite un arranque muy lento y el control durante el proceso de taladrar
- Excelente para taladrar, afilar, escariar y serrar agujeros



Ø 6mm (1/4")



### CP7300

COMPACTA Y PRECISA

#### CARACTERÍSTICAS

- Taladro compacto de 6 mm (1/4")
- Soporte de mano ergonómico y peso ligero, solo 0,61 kg (1,35 lbs)
- Acelerador progresivo
- Taladro no reversible rápido a 2800 rpm
- Engranaje planetario con cojinetes de latón para un desgaste bajo y una vida útil larga
- Escape ajustable
- Portapuntas Jacobs de calidad industrial

#### VENTAJAS

- Rápida, eficiente y excelente para espacios pequeños por su tamaño
- Precisión excelente que permite un arranque muy lento y el control durante el proceso de taladrar
- Excelente para taladrar, afilar, escariar y serrar agujeros



Véanse accesorios en página 85

MODELO	REFERENCIA	VELOCIDAD EN VACÍO		POTENCIA		CAPACIDAD DE PORTABROCAS		PAR MÁX. (RETROCESO)		CONS. AIRE CON CARGA		CONS. DE AIRE A VELOCIDAD EN VACÍO		LONGITUD TOTAL		PESO NETO		ENT. AIRE
		rpm	hp	kW	in.	mm	ft.lb	Nm	cfm	l/s	cfm	l/s	in.	mm	lb	kg	NPTF	
CP7300RQC	894 107 3002	2,700	0.27	0.20	1/4	6	2.2	3	4.1	1.9	16.4	8	5	127	1.4	0.61	1/4"	
CP7300R	894 107 3001	2,700	0.27	0.20	1/4	6	2.2	3	4.1	1.9	16.4	8	5	127	1.4	0.61	1/4"	
CP7300	894 107 3000	2,800	0.3	0.23	1/4	6	2.4	3.3	4.1	1.9	16.4	8	5	127	1.4	0.61	1/4"	

Todos los modelos: Tipo de rosca: 3/8-24 - Manguera int. 10 mm (3/8") - @90 PSI (@6,3 bares)

Especificaciones solo como referencia. Consulte la documentación de cada herramienta.

## Taladro 3/8"



Ø 10mm (3/8")



CP9285

POTENCIA Y PRODUCTIVIDAD

## CARACTERÍSTICAS

- Taladro de pistola de 10 mm (3/8")
- Motor potente de 375 W (0,5 cv)
- Rápido y eficiente a 2900 rpm
- Portapuntas Jacobs de calidad industrial
- Soporte de mano ergonómico
- Escape por el mango

## VENTAJAS

- Productividad y durabilidad
- Comodidad del operario maximizada
- Potencia apropiada para muchas aplicaciones

CP9287



Mismas características que CP9285 con eje cambio rápido



Ø 10mm (3/8")



CP9790

POTENTE Y REVERSIBLE

## CARACTERÍSTICAS

- Taladro reversible de pistola de 10 mm (3/8")
- Motor potente
- Portapuntas Jacobs de calidad industrial
- Soporte de mano ergonómico
- Escape por el mango

## VENTAJAS

- Productividad y durabilidad
- Comodidad del operario maximizada
- Potencia apropiada para muchas aplicaciones
- Herramienta ideal para taladrar y atornillar

CP9792



Mismas características que CP9790 con eje cambio rápido



Ø 10mm (3/8")



CP879

TALADRO ANGULAR PARA FACILITAR EL ACCESO

## CARACTERÍSTICAS

- Taladro angular de 10 mm (3/8")
- Cabezal bajo compacto para que se pueda introducir en espacios reducidos
- Válvula inversa para realizar cambios direccionales fácilmente
- Engranajes de alto rendimiento para una durabilidad ampliada

## VENTAJAS

- Taladro con cabezal angular compacto
- Control del operario desde el arranque hasta la deceleración
- Ideal para taladrar y atornillar en espacios pequeños



Véanse accesorios en página 85

MODELO	REFERENCIA	VELOCIDAD EN VACÍO		POTENCIA		CAPACIDAD DE PORTABROCAS		PAR MÁX. (RETROCESO)		CONS. AIRE CON CARGA		CONS. DE AIRE A VELOCIDAD EN VACÍO		LONGITUD TOTAL		PESO NETO		ENT. AIRE
		rpm	hp	kW	in.	mm	ft.lb	Nm	cfm	l/s	cfm	l/s	in.	mm	lb	kg	NPTF	
CP9285	615 194 9285	2,900	0.5	0.38	3/8	10	3.9	5.3	5.3	2.5	21	10	6.5	165	2.4	1.1	1/4"	
CP9287	615 194 9287	2,900	0.5	0.38	3/8	10	3.9	5.3	5.3	2.5	21	10	7.8	199	2.5	1.15	1/4"	
CP9790	615 194 9790	2,000	0.37	0.27	3/8	10	3.5	4.8	6	2.8	24	11	6.5	165	3	1.4	1/4"	
CP9792	615 194 9792	2,000	0.37	0.27	3/8	10	3.5	4.8	6	2.8	24	11	8.5	216	2.6	1.18	1/4"	
CP879	T023999	1,800	0.27	0.20	3/8	10	3.3	4.5	5.3	2.5	21	10	8.3	210	2.3	1.02	1/4"	

Todos los modelos: Tipo de rosca: 3/8-24 - Manguera int. 10 mm (3/8") - @90 PSI (@6,3 bares)

Especificaciones solo como referencia. Consulte la documentación de cada herramienta.

# TALADROS

## Taladro 3/8" & 1/2"



Ø 10mm (3/8")



**CP887**

POTENTE EN LÍNEA

### CARACTERÍSTICAS

- Taladro recto de 10 mm (3/8")
- Portapuntas Jacobs de alto rendimiento
- Regulador incorporado para un control eficiente

### VENTAJAS

- Rápida y potente
- Durabilidad y productividad
- Herramienta perfecta para taladrar en vertical y para alcanzar zonas con poco espacio



Ø 13mm (1/2")



**CP9286**

PRODUCTIVIDAD Y PAR ELEVADOS

### CARACTERÍSTICAS

- Taladro de pistola de 13 mm (1/2")
- Motor potente de 375 W (0,5 cv)
- Portapuntas Jacobs de calidad industrial
- Par elevado: 20 Nm (14,7 ft.lbs)
- Soporte de mano ergonómico y mango lateral
- Escape por el mango

### VENTAJAS

- Acepta brocas de taladrar grandes
- Potente y resiste las caladas
- Herramienta ideal para taladrar agujeros grandes

**CP9288**



Mismas características que CP9286 con eje cambio rápido



Ø 13mm (1/2")



**CP9789**

REVERSIBLE Y BAJA VELOCIDAD

### CARACTERÍSTICAS

- Taladro de pistola de 13 mm (1/2")
- Portapuntas Jacobs de calidad industrial
- Baja velocidad y par elevado: 12,4 Nm (9,14 ft.lbs)
- Soporte de mano ergonómico y mango lateral
- Escape por el mango

### VENTAJAS

- Acepta brocas de taladrar grandes
- Potente y resiste las caladas
- Herramienta ideal para taladrar agujeros grandes

**CP9791**



Mismas características que CP9789 con eje cambio rápido



Véanse accesorios en página 85

MODELO	REFERENCIA	VELOCIDAD EN VACÍO			POTENCIA		CAPACIDAD DE PORTABROCAS		PAR MÁX. (RETROCESO)		CONS. AIRE CON CARGA		CONS. DE AIRE A VELOCIDAD EN VACÍO		LONGITUD TOTAL		PESO NETO		ENT. AIRE
		rpm	hp	kW	in.	mm	ft.lb	Nm	cfm	l/s	cfm	l/s	in.	mm	lb	kg	NPTF		
CP887	<b>T025376</b>	2,800	0.5	0.38	3/8	10	3.9	5.3	6.8	3.2	27	13	8	203	2.3	1.02	1/4"		
CP9286	<b>615 194 9286</b>	600	0.5	0.38	1/2	13	14.8	20	6	2.8	24	11	7	177	4	1.8	1/4"		
CP9288	<b>615 194 9288</b>	600	0.5	0.38	1/2	13	14.8	20	6	2.8	24	11	9.9	251	3.3	1.51	1/4"		
CP9789	<b>615 194 9789</b>	800	0.37	0.27	1/2	13	9.1	12.4	6	2.8	24	11	7	177	4	1.8	1/4"		
CP9791	<b>615 194 9791</b>	800	0.37	0.27	1/2	13	9.1	12.4	6	2.8	24	11	9.3	237	3.1	1.42	1/4"		

Todos los modelos: Tipo de rosca: 3/8-24 - Manguera int. 10 mm (3/8") - @90 PSI (@6,3 bares)

Especificaciones solo como referencia. Consulte la documentación de cada herramienta.

# Repuestos y accesorios



## KITS DE PUESTA A PUNTO

MODELO	KIT DE PUESTA A PUNTO
CP9285	205 050 3743
CP9286	205 050 3753
CP9287	205 050 3743
CP9789	205 050 6563
CP9790	205 050 6543
CP9792	205 050 6543



## PORTABROCAS

MODELO	CAPACIDAD		ROSCA	REF. PORTABROCAS	TIPO	REF. LLAVE
	in.	mm				
CP7300	1/4	6	3/8-24	895 101 1473	Portabrocas + llave	205 0497 003
CP9285, CP9790, CP879, CP887	3/8	10	3/8-24	C142408	Portabrocas + llave	C142411
CP9286, CP9789,	1/2	13	3/8-24	205 048 6963	Portabrocas + llave	
CP7300ROC	1/4	6	3/8-24	894 016 2272	Cambio rápido	
CP9287, CP9792	3/8	10	3/8-24	205 050 2063	Cambio rápido	
CP9288, CP9791	1/2	13	3/8-24	205 050 2073	Cambio rápido	

## CONJUNTO DE MANGUERA DE ESCAPE TRASERO - SILENCIADOR



HERRAMIENTA	REFERENCIA
CP879, CP887	205 051 2903

## MANGO LATERAL



HERRAMIENTA	REFERENCIA
CP9286, CP9288	205 049 8553
CP9789, CP9791	205 049 8543



Set de 21 brocas de uso general (Imperial - Para mercado norteamericano)  
**Ref #: 894 017 2304**

- $\varnothing$ : 1/16 - 5/64 - 3/32 - 7/64 - 1/8 - 9/64 - 5/32 - 11/64 - 3/16 - 13/64 - 7/32 - 15/64 - 1/4 - 1 - 7/64 - 9/32 - 19/64 - 5/16 - 21/64 - 11/32 - 23/64 - 3/8 in
- Alto rendimiento: HSS4241 y puntas de estaño
- Múltiples usos: 135° forma de punta
- Caja metálica



Set de 8 piezas de brocas para madera (Métrico - No apto para mercado norteamericano)  
**Ref #: 894 017 2301**

- $\varnothing$ : 3 - 4 - 5 - 6 - 7 - 8 - 9 - 10 mm
- Alto rendimiento: acero 45C
- Alta precisión: puntero
- Caja de plástico



Set de 8 piezas de brocas para madera (Métrico - No apto para mercado norteamericano)  
**Ref #: 894 017 2301**

- $\varnothing$ : 3 - 4 - 5 - 6 - 7 - 8 - 9 - 10 mm
- Alta duración: Punta de carburo y cuerpo de acero 45C
- Alta duración y eficiencia: 130° Cabeza diamante



Set de 19 piezas de brocas para metal (Métrico - No apto para mercado norteamericano)  
**Ref #: 894 017 2303**

- $\varnothing$ : 1 - 1.5 - 2 - 2.5 - 3 - 3.5 - 4 - 4.5 - 5 - 5.5 - 6 - 6.5 - 7 - 7.5 - 8 - 8.5 - 9 - 9.5 - 10 mm
- Alta duración & Rendimiento: HSS 4241 y puntas de estaño
- Alta precisión de perforación en metal: 118° forma de punta



# HERRAMIENTAS ESPECIALES

CP le ofrece una amplia gama de herramientas especiales para responder a sus necesidades cotidianas:



- ▶ SIERRAS
- ▶ CORTADORAS DE ALTA VELOCIDAD
- ▶ CIZALLA
- ▶ MORDISCADORA
- ▶ RASPADOR DE NEUMÁTICOS
- ▶ LIMAS NEUMÁTICAS
- ▶ REMACHADORAS
- ▶ LÁPIZ GRABADOR
- ▶ PISTOLA DE SILICONA



# HERRAMIENTAS ESPECIALES

## Sierra



# CP7901

### BAJO NIVEL DE VIBRACIONES

- Diseño ergonómico, comodidad y facilidad de manejo
- Se maximiza la comodidad y productividad del operario
- Herramienta Premium para todas las aplicaciones de corte

### CP7901 Kit

Referencia 894 107 9010

El kit incluye:

- (1) Sierra de alto rendimiento CP7901
- (5) Cuchillas 18T, 24T y 32T (5 de cada una)
- (1) Entrada de aire giratoria en un maletín altamente resistente



- Sierras neumáticas de corte
- Nivel bajo de vibraciones
- Longitud de carrera de 10 mm
- Gran potencia y velocidad con 10000 golpes por minuto
- Entrada de aire giratoria de 360°

### CUCHILLA PARA CP7901



ACCESORIOS	REFERENCIA
Cuchillas de sierra 18T (5)	<b>894 015 8775</b>
Cuchillas de sierra 24T (5)	<b>894 015 8776</b>
Cuchillas de sierra 32T (5)	<b>894 015 8777</b>

MODELO	REFERENCIA	GOLPES POR MINUTO	GOLPES		CONS.AIRE CON CARGA		CONS. DE AIRE A VELOCIDAD EN VACÍO		LONGITUD TOTAL		PESO NETO		ENT. AIRE	MANGUERA INT	
			in.	mm	cfm	l/s	cfm	l/s	in.	mm	lb	kg		NPTF	in.
CP7901	<b>894 107 9011</b>	10,000	3/8	10	1,4	0.6	5.5	2.6	9.0	229	1.9	0.86	1/4"	3/8	10

@90 PSI (@6.3 bares) - Especificaciones solo como referencia. Consulte la documentación de cada herramienta.



## Sierra, Rascadores de neumáticos



## SIERRA RESISTENTE



## CP7900

## SIERRA RESISTENTE

## CARACTERÍSTICAS

- Sierras neumáticas de corte
- Diseño ergonómico y mango del alojamiento de composite
- Guía de protección ajustable
- Longitud de carrera de 10 mm
- Incluye: una hoja de repuesto de cada tipo, 18T, 28T y 32T

## VENTAJAS

- Compacta y de peso ligero
- Herramienta ideal para el uso periódico en todo tipo de corte general



## CUCHILLA PARA CP7900

ACCESORIOS	REFERENCIA
Cuchillas de sierra 18T (5)	CA146719
Cuchillas de sierra 24T (5)	CA146720
Cuchillas de sierra 32T (5)	CA146721



## RASCADOR DE NEUMÁTICOS



## CP871

## ALTA VELOCIDAD

## CARACTERÍSTICAS

- Abrillantadora de neumáticos de alta velocidad
- Control de velocidad ajustable
- Portapuntas de 10 mm (3/8") de calidad Jacobs para sujetar los accesorios para abrillantar
- Bloqueo en la posición de apagado para evitar arranques accidentales
- Escape trasero

## VENTAJAS

- Ideal para trabajo con escombros, preparación de superficies para recapado y limpieza de molduras de neumáticos

## CP871 Kit

## Referencia T025420

El kit incluye:

- (1) Raspador de neumáticos CP871
- (1) Manguera flexible y manguera de escape



## RASCADOR DE NEUMÁTICOS



## CP873

## BAJA VELOCIDAD

## CARACTERÍSTICAS

- Abrillantadora de neumáticos de baja velocidad
- Control de velocidad ajustable
- Portapuntas deslizante de cambio rápido
- Bloqueo en la posición de apagado para evitar arranques accidentales
- Escape trasero

## VENTAJAS

- El abrillantador de neumáticos más popular del mercado
- Ideal para trabajo con escombros, preparación de superficies para recapado y limpieza de molduras de neumáticos

## CP873 Kit

## Referencia T024362

El kit incluye:

- (1) Raspador de neumáticos CP873
- (1) Manguera flexible y manguera de escape



CP7900

MODELO	REFERENCIA	GOLPES POR MINUTO	GOLPES		CONS. AIRE CON CARGA		CONS. DE AIRE A VELOCIDAD EN VACÍO		LONGITUD TOTAL		PESO NETO		ENT. AIRE	MANGUERA INT	
			in.	mm	cfm	l/s	cfm	l/s	in.	mm	lb	kg		NPTF	in.
CP7900	894 107 9000	10,000	3/8	10	1.4	0.6	5.5	2.6	8.5	216	1.3	0.59	1/4"	3/8	10

MODELO	REFERENCIA	GOLPES POR MINUTO	PORTABROCAS / TAMAÑO		VELOCIDAD EN VACÍO	CONS. AIRE CARGA		CONS. AIRE VELOCIDAD VACÍO		LONGITUD TOTAL		PESO NETO		ENT. AIRE	MANGUERA INT	
			in.	mm		rpm	cfm	l/s	cfm	l/s	in.	mm	lb		kg	NPTF
CP871	T025372	-	3/8		22,000	3.2	1.5	13	6.1	8.0	203	1.75	0.79	1/4"	3/8	10
CP873	T025374	-	7/16 hex	11	2,800	3.2	1.5	13	6.1	8.3	210	2.25	1.02	1/4"	3/8	10

@90 PSI (@6.3 bares) - Especificaciones solo como referencia. Consulte la documentación de cada herramienta.

# HERRAMIENTAS ESPECIALES

## Cortador, Mordiscadora



### CORTADOR



### CP874

CORTE DE ALTA VELOCIDAD

#### CARACTERÍSTICAS

- Cortador de alta velocidad
- Diámetro de rueda 73 mm (2 7/8")
- Regulador de velocidad ajustable
- Palanca de seguridad para evitar arranques accidentales
- Escape trasero

#### VENTAJAS

- Control preciso y seguro
- Ideal para cortar a través de composite, metal laminado, pernos, etc.



DISCO PARA CP874

ACCESORIOS	REFERENCIA
Paquete de 5 discos (ø 2-7/8"x1/16"x3/8" - 73x1.6x9.52 mm)	CA155312



### CORTADOR EXTENDIDO



### CP9116

POTENTE Y FÁCIL DE USAR

#### CARACTERÍSTICAS

- Agarre de composite para reducir la transmisión de aire frío al operador
- Sistema de bloqueo del eje para cambio fácil de ruedas
- Base giratoria con 11 posiciones ajustables - 126° ajustable para una mejor protección del operario y mayor visibilidad en las operaciones de corte
- Accionamiento con palanca de seguridad para evitar accionamientos involuntarios
- Escape trasero
- Engranajes internos de acero de alta calidad
- Entrada de aire giratoria 360°

#### VENTAJAS

- Longitud extendida y caja de engranajes compacta
- Seguro y cómodo
- Ideal para corte en composite, metal, tornillos, perfecta en espacios reducidos
- Se suministra con 5 discos de corte Norton



### MORDISCADORA



### CP835

BUEN CONTROL DE CORTE

#### CARACTERÍSTICAS

- Mordiscadora para trabajos pesados
- Cabezal resistente y perforadora de 0.177" de diámetro corta acero de hasta 0,060" (calibre 16) y aluminio de hasta 0,102 (calibre 10)
- Fácil acceso al taladro y a la matriz para cambios rápidos
- Acelerador de palanca para arrancar a baja velocidad
- 4 posiciones de corte opcionales

#### VENTAJAS

- Fácil de utilizar y controlar
- Perfecto para cortes precisos y el mejor para cortar en esquinas ajustadas y para cortar círculos
- Se utiliza para mordisquear plástico, hojalata, aluminio y otros metales

MODELO	REFERENCIA	GOLPES POR MINUTO	PORTABROCAS / TAMAÑO		VELOCIDAD EN VACÍO rpm	CONS. AIRE CARGA		CONS. AIRE VELOCIDAD VACÍO		LONGITUD TOTAL		PESO NETO		ENT. AIRE NPTF	MANGUERA INT	
			in.	mm		cfm	l/s	cfm	l/s	in.	mm	lb	kg		in.	mm
CP874	T025375	-	2-7/8	73	22,000	3.1	1.4	12.5	5.9	7.3	184	1.75	0.79	1/4"	3/8	10
CP9116	894 109 1160	-	4	100	14,000	18	8.5	7	3.3	14.8	370	3.7	1.8	1/4"	3/8	10
CP9116 US	894 109 1161	-	4	100	14,000	18	8.5	7	3.3	14.8	370	3.7	1.8	1/4"	3/8	10

MODELO	REFERENCIA	GOLPES POR MINUTO	CONS. AIRE CON CARGA		CONS. DE AIRE A VELOCIDAD EN VACÍO		LONGITUD TOTAL		PESO NETO		ENT. AIRE NPTF	MANGUERA INT	
			cfm	l/s	cfm	l/s	in.	mm	lb	kg		in.	mm
CP835	T022550	2,750	4.2	2	17	8	7.5	216	2.25	0.59	1/4"	3/8	10

## Lima, Lápiz grabador &amp; Pistola de silicona



## LIMA



## CP9705

POTENTE Y PRECISA  
CARACTERÍSTICAS

- Lima neumáticas de 5 mm (0,2") de carrera
- Potencia y elevado número de golpes por minuto
- Bloqueo en la posición de apagado para evitar arranques accidentales
- Entrada de aire giratoria de 360°
- Mango con soporte de mano de goma
- Incluye cuatro tipos de limas: planas, semicirculares, redondas, triangulares

## VENTAJAS

- Herramienta excelente para utilizar en espacios pequeños
- Ideal para trabajos precisos
- Desbarbar o afilar metal laminado, hierro o plástico

## CP9710

Mismas características que CP9705  
con carrera 10 mm

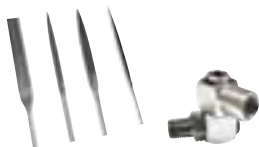

LIMAS CON VÁSTAGO PARA CP9705  
Y CP9710

ACCESORIOS	REFERENCIA
(5) Lima rectangular con vástago de 5 mm (0,2")	205 051 9113
(5) Lima redonda con vástago de 5 mm (0,2")	205 051 9123
(5) Lima de media caña con vástago de 5 mm (0,2")	205 051 9133
(5) Lima triangular con vástago de 5 mm (0,2")	205 051 9143
entrada de aire giratoria	894 015 8412



## LÁPIZ GRABADOR



## CP710

PRECISIÓN Y  
COMODIDAD

## CARACTERÍSTICAS

- Lápiz de grabado estándar
- Compacto y de peso ligero
- Lápiz de punta fina
- Soporte acolchado de los dedos para mayor comodidad
- Bajo consumo de aire

## VENTAJAS

- Manejo sencillo
- Comodidad para el operario
- Control mejorado



## PISTOLA DE SILICONA



## CP9885

PISTOLA DE SILICONA

## CARACTERÍSTICAS

- Pistola estándar de silicona
- Flujo de material controlado por gatillo
- Admite cartuchos estándar: 50 x 210 mm (2" x 8-1/2")

## VENTAJAS

- Ahorra tiempo de trabajo
- Fácil de manejar
- Comodidad del operario



MODELO	REFERENCIA	GOLPES POR MINUTO	CONS. AIRE CON CARGA		CONS. DE AIRE A VELOCIDAD EN VACÍO		LONGITUD TOTAL		PESO NETO		ENT. AIRE	MANGUERA INT	
			cfm	l/s	cfm	l/s	in.	mm	lb	kg		in.	mm
CP9705	615 193 9705	12,000	1.5	0.7	6	2.8	8.0	204	1.23	0.56	1/4"	3/8	10
CP9710	615 193 9710	8,000	1.5	0.7	6	2.8	9.8	250	1.3	0.59	1/4"	3/8	10
CP710	T025257	14,000	2.7	1.3	2.5	1.2	5.3	133	1.13	0.5	1/4"	1/4	6
CP9885	615 197 9885	-	-	-	16.8	8	10.1	270	2.32	1.04	1/4"	3/8	10

# HERRAMIENTAS ESPECIALES

## Remachadoras



**4.8mm (3/16")**



**CP9882**

FÁCIL DE USAR Y FIABLE

### CARACTERÍSTICAS

- Remachadora hidráulica-neumática
- Tamaño compacto
- Capacidad máxima de 4,8 mm (3/16")
- Para remaches de aluminio, cobre y materiales más blandos
- Para cargas pesadas: de hasta 1.000 kg (2200 lbs)
- Contenedor transparente con agujeros para soltar rápidamente los extremos de los remaches
- Incluye: puntas de remachadora de 2,4, 3,2, 4 y 4,8 mm (3/32", 1/8", 5/32" y 3/16")

### VENTAJAS

- Construcción sencilla para todos los trabajos de revisión de coches
- Excelente para paneles de camiones, matrículas y paneles de la carrocería de coches

### KITS DE PUESTA A PUNTO

MODELO	KITS DE PUESTA A PUNTO
CP9882	894 016 9881



**4.8mm (3/16")**



**CP9883**

FUERTE Y DE PESO LIGERO

### CARACTERÍSTICAS

- Remachadoras neumáticas para trabajos pesados
- Tamaño compacto y cuerpo de composite
- Capacidad máxima de 4,8mm (3/16")
- Para cargas pesadas: de hasta 865 kg (1900 lbs)
- Bajo nivel de ruido y vibraciones
- Incluye: puntas de 2,4, 3,2, 4 y 4,8 mm (3/32", 1/8", 5/32" y 3/16")
- Empujador de mordazas para remaches de 2,4 y 3,2 mm, mordazas, jeringa, llaves de servicio y botella de aceite

### VENTAJAS

- Amplia la gama de aplicaciones
- Duradera, fiable y fácil de revisar
- Comodidad del operario maximizada

### KITS DE PUESTA A PUNTO

MODELO	KITS DE PUESTA A PUNTO
CP9883	894 016 7681



**6.4mm (1/4")**



**CP9884**

ERGONÓMICA Y PARA CARGAS PESADAS

### CARACTERÍSTICAS

- Remachadoras neumáticas para trabajos pesados
- Tamaño compacto y cuerpo de composite
- Capacidad máxima de 6,4 mm (1/4")
- Bajo nivel de ruido y vibraciones
- Incluye: puntas Monobolt de 4,8, 6,4, y 6,4 mm (3/16", 1/4", 1/4" monobolt)
- Mordaza, jeringa, llaves de servicio y botella de aceite

### VENTAJAS

- Amplia la gama de aplicaciones
- Duradera, fiable y fácil de revisar
- Comodidad del operario maximizada

### KITS DE PUESTA A PUNTO

MODELO	KITS DE PUESTA A PUNTO
CP9884	894 016 7715

MODELO	REFERENCIA	MAX AXIAL CARGA EMPUJE		CONS. AIRE CON CARGA		LONGITUD TOTAL		PESO NETO		ENT. AIRE	MANGUERA. INT	
		lb @ 85psi	kg	cfm	l/s	in.	mm	lb	kg	NPTF	in.	mm
CP9882	894 109 8820	2200	1000	1	0.4	8.9	225	3.3	1.5	1/4"	3/8	10
CP9883	894 109 8830	1900	865	1.15	0.5	11.8	300	3.2	1.46	1/4"	3/8	10
CP9884	894 109 8840	3530	1600	2.25	1.05	12.2	310	4.2	1.9	1/4"	3/8	10

# HERRAMIENTAS CLÁSICAS



*Claves de impacto 1/2", 3/4" & 1"*



Cuando los productos de siempre siguen yendo por delante de lo standard, estamos hablando de nuestra gama Classics.

Chicago Pneumatic se enorgullece de reunir las herramientas que ya conocen:

## La Gama Clásica

Durante décadas, Productos gama classic de CP han conseguido hacer buenos trabajos, con estilo auténtico que ha dejado una profunda huella.

### 2 años de garantía para la gama Classic

Con esta gama clásica de productos nuevos, puede estar completamente seguro de que CP garantiza su material y mano de obra, debido a que estos productos han sido seleccionados, probados y comprobados por miles y miles de usuarios de herramienta, año tras año.



**Limite de 2 años de extensión de garantía, REQUIERE** el registro de cada herramienta en el sitio web CP dentro de las 4 semanas de la fecha de compra original.

Visita [www.cp.com/classic](http://www.cp.com/classic) para más información.

*Carracas  
3/8" & 1/2"*

*Amoladoras con  
paletas rectas 1/4"*

*Amoladoras angulares  
4", 5" & 7"*

*Taladros  
3/8" & 1/2"*

*Martillos  
0.401" & 0.498"*





1/2"



### CP734H

DURABILIDAD Y RENDIMIENTO

#### CARACTERÍSTICAS

- Embrague en baño de aceite DYNA-PACT
- Botón para seleccionar la marcha directa e inversa con una mano con 4 posiciones de potencia positiva
- Potencia completa en la marcha inversa
- Compacta y ergonómica con soporte de mano de goma
- Escape de aire a través del mando y entrada de aire giratorio de 360°

#### VENTAJAS

- El embrague proporciona un funcionamiento suave y una gran durabilidad
- Comodidad para el operario
- Herramienta versátil y potente, ideal para todo tipo de aplicaciones de mantenimiento y reparaciones en general

### CP734H Kit



Información en página 102



1/2"



### CP749

FIABLE Y ROBUSTA

#### CARACTERÍSTICAS

- Embrague SPINGHAMMER patentado por CP
- Botón para seleccionar la marcha directa e inversa con una mano con 4 posiciones de potencia positiva
- Potencia completa en la marcha inversa
- Diseño compacto con mango de contornos cómodos

#### VENTAJAS

- Comodidad y productividad del operario
- Soporta los usos duros con potencias y velocidades elevadas
- Ideal para las revisiones de la automoción en general, talleres de neumáticos y carrocería, granjas, trabajos en camiones ligeros y mantenimiento industrial

### CP749-2

Mismas características que CP749 con eje 2" (51 mm) extensión de eje

### CP749-2 Kit

Información en página 102



3/4"



### CP772H

DURABILIDAD INCOMPARABLE

#### CARACTERÍSTICAS

- Embrague en baño de aceite DYNA-PACT
- Botón para seleccionar la marcha directa e inversa con una mano con 4 posiciones de potencia positiva
- Potencia completa en la marcha inversa
- Nuevo mango con soporte de mano de contornos cómodos

#### VENTAJAS

- La herramienta de funcionamiento más suave con una durabilidad incomparable
- Comodidad para el operario
- Ideal para trabajos con muelles, mantenimiento de camiones y autobuses, maquinaria agrícola y equipos de construcción

### CP772H-6

Mismas características que CP772H con eje 6" (152 mm) eje extendido



### CP772H kit

Información en página 102



Véanse accesorios en página 102

MODELO	REFERENCIA	SALIDA		VELOCIDAD ENVAÍO		PAR DE TRABAJO (APRIETE)		PAR MAX. (APRIETE)		CONS. AIRE CON CARGA		CONS. DE AIRE A VELOCIDAD EN VACÍO		LONGITUD TOTAL		PESO NETO		ENT. AIRE
		in.	rpm	ft.lb	Nm	ft.lb	Nm	cfm	l/s	cfm	l/s	in.	mm	lb	kg	NPTF		
CP734H	T024351	1/2	9,500	25-310	34-420	445	576	3.8	1.8	15	7.1	7.5	191	5.1	2.3	1/4"		
CP749	T024587	1/2	6,400	50-450	68-610	610	827	5.5	2.6	22	10.4	7	178	5.5	2.5	1/4"		
CP749-2	T024673	1/2	6,400	50-450	68-610	625	827	5.5	2.6	22	10.4	9	229	5.7	2.6	1/4"		
CP772H	T024598	3/4	4,200	150-700	203-949	1,000	1,356	6.0	2.8	24	11.3	9.63	245	10.5	4.8	3/8"		
CP772H-6	T024757	3/4	4,200	150-700	203-949	1,000	1,356	6.0	2.8	24	11.3	15.5	394	11.6	5.3	3/8"		

# Llaves y carracas de impacto



1"



## CP797-6

LÍDER DEL MERCADO

### CARACTERÍSTICAS

- Llave recta de impacto de 1"
- Embrague Doble Rocking
- Alto rendimiento y durabilidad
- Acelerador progresivo
- Válvula inversa cómoda
- Más yunque alargado de 6"

### VENTAJAS

- El embrague proporciona un funcionamiento suave y una gran durabilidad
- Ideal para trabajo de gran volumen en camiones, autobuses y equipos pesados

## CP797

Mismas características que CP797-6



## CP797SP6

Mismas características que CP797-6 con eje #5 Retenedor de vaso Spline



1"



## CP7778-6

EFICIENCIA Y POTENCIA

### CARACTERÍSTICAS

- Embrague Doble Rocking
- Motor de 6 paletas de alta eficiencia
- 3 posiciones de potencia con control direccional
- Escape orientado hacia abajo
- Más yunque alargado de 6"

### VENTAJAS

- Motor de alta eficiencia y a la vez económico
- Herramienta ideal para trabajo de neumáticos, reparaciones y mantenimiento generales

## CP7778

Mismas características que CP7778-6 con 1" eje corto



Véanse accesorios en página 102



3/8"



## CP828

DURADERA Y PARA TRABAJOS PESADOS

### CARACTERÍSTICAS

- Carraca de 3/8"
- Presenta el diseño de cabezal antideslizamiento TriSpring patentado por CP
- Compacta y a la vez con mucha potencia y velocidad

### VENTAJAS

- Mantenimiento general y excelente durabilidad
- Gran potencia

## CP828H

Mismas características que CP828 con 1/2"

## CP828HM Kit



Información en página 102

MODELO	REFERENCIA	SALIDA		VELOCIDAD EN VACÍO		PAR DE TRABAJO (APRIETE)		PAR MAX. (APRIETE)		CONS. AIRE CON CARGA		CONS. DE AIRE A VELOCIDAD EN VACÍO		LONGITUD TOTAL		PESO NETO		ENT. AIRE
		in.	rpm	ft.lb	Nm	ft.lb	Nm	cfm	l/s	cfm	l/s	in.	mm	lb	kg	NPTF		
CP797-6	T013901	1	4,200	150-900	200-1,225	1,400	1,898	10.0	4.7	40	18.9	22.25	565	29.8	13.5	1/2"		
CP797	T019139	1	4,200	150-900	203-1,220	1,400	1,898	10.0	4.7	60	28.2	15.5	394	27.0	12.3	1/2"		
CP797SP6	T018653	#5	4,200	150-900	200-1,225	1,400	1,898	10.0	4.7	40	18.9	22.25	565	29.8	13.5	1/2"		
CP7778-6	894 107 7786	1	5,000	300-1,330	400-1,800	1,620	2,200	8.7	4.1	35	16.5	20.2	513	25.4	11.5	1/2"		
CP7778	894 107 7780	1	5,000	300-1,330	400-1,800	1,620	2,200	8.7	4.1	35	16.5	13.4	355	22.2	10.1	1/2"		

MODELO	REFERENCIA	SALIDA		VELOCIDAD EN VACÍO	GAMA DE PAR				CONS. AIRE CON CARGA		CONS. DE AIRE		LONGITUD TOTAL		PESO NETO		ENT. AIRE
		in.	rpm		MIN.		MAX		cfm	l/s	cfm	l/s	in.	mm	lb	kg	NPTF
				ft.lb	Nm	ft.lb	Nm										
CP828	T022708	3/8	150	10	13	50	70	3.8	1.8	15	7.1	10.0	254	2.4	1.1	1/4"	
CP828H	T022970	1/2	150	10	13	50	70	3.8	1.8	15	7.1	10.0	254	2.4	1.1	1/4"	

Todos los modelos: Manguera int. 10 mm (3/8") - @90 PSI (@6.3 Bares)

Especificaciones solo como referencia. Consulte la documentación de cada herramienta.

## Atornilladores



1/4"



### CP780

ALTA VELOCIDAD Y AJUSTE EXTERNO

#### CARACTERÍSTICAS

- Embrague de rodillo con ajuste externo de embrague
- Portapuntas de cambio rápido incorporado
- Alta velocidad de 1800 rpm
- Mango lateral cómodo de marcha directa/inversa

#### VENTAJAS

- El embrague mejora la productividad y la durabilidad
- Apriete rápido de tornillos
- Ideal para reparaciones generales, montajes mecánicos y aplicaciones en madera, PVC y talleres de carrocería



1/4"



### CP781

PAR Y DURABILIDAD ELEVADOS

#### CARACTERÍSTICAS

- Embrague de rodillo con ajuste externo de embrague
- Portapuntas de cambio rápido incorporado
- Baja velocidad de 800 rpm y para elevado de 8,47 Nm (75 in.lbs)
- Mango lateral cómodo de marcha directa/inversa

#### VENTAJAS

- El embrague mejora la productividad y la durabilidad
- Ideal para reparaciones generales, montajes mecánicos y aplicaciones en madera, PVC y talleres de carrocería



Véanse accesorios en página 102

MODELO	REFERENCIA	SALIDA	VELOCIDAD EN VACÍO	GAMA DE PAR				CONS. AIRE CON CARGA		CONS. DE AIRE		LONGITUD TOTAL		PESO NETO		ENT. AIRE
				MIN.	MAX		cfm	l/s	cfm	l/s	in.	mm	lb	kg	NPTF	
		in.	rpm	ft.lb	Nm	ft.lb	Nm	cfm	l/s	cfm	l/s	in.	mm	lb	kg	NPTF
CP780	T025095	1/4	1,800	2.06	2.83	3.7	4.97	4	1.9	16	7.6	8.25	210	2.50	1.13	1/4"
CP781	T025096	1/4	800	4.57	6.2	8.4	11.3	4	1.9	16	7.6	8.88	226	3.00	1.36	1/4"



## Atornilladores



1/4"



CP782

PAR ELEVADO EN LÍNEA

## CARACTERÍSTICAS

- Embrague de rodillo con ajuste externo de embrague
- Portapuntas de cambio rápido incorporado
- Par elevado: 5 Nm (44 in.lbs)
- Válvula directa/inversa cómoda
- Arranque con palanca progresiva y anillo de suspensión

## VENTAJAS

- El embrague mejora la productividad y la durabilidad
- Apriete rápido de tornillos
- Ideal para reparaciones generales, montajes mecánicos y aplicaciones en madera, PVC y talleres de carrocería



1/4"



CP783

VELOCIDAD ELEVADO EN UN PAQUETE PEQUEÑO

## CARACTERÍSTICAS

- Embrague de rodillo con ajuste externo de embrague
- Portapuntas de cambio rápido incorporado
- Alta velocidad de 2000 rpm
- Válvula directa/inversa cómoda
- Soporte magnético de brocas
- Peso bajo

## VENTAJAS

- El embrague mejora la productividad y la durabilidad
- Ciclos de duración rápida
- Comodidad para el operario
- Ideal para reparaciones generales, montajes mecánicos y aplicaciones en madera, PVC y talleres de carrocería



Véanse accesorios en página 102

MODELO	REFERENCIA	SALIDA	VELOCIDAD EN VACÍO	GAMA DE PAR				CONS. AIRE CON CARGA		CONS. DE AIRE		LONGITUD TOTAL		PESO NETO		ENT. AIRE
				MIN.		MAX		cfm	l/s	cfm	l/s	in.	mm	lb	kg	NPTF
				in.	rpm	ft.lb	Nm									
CP782	T025097	1/4	1,800	2.58	3.5	3.7	4.97	4	1.9	16	7.6	9.63	245	2.50	1.13	1/4"
CP783	T025098	1/4	2,000	0.8	1.13	2.06	2.83	4	1.9	16	7.6	8.88	226	1.33	0.6	1/4"

Todos los modelos: Manguera int. 10 mm (3/8") - @90 PSI (@6.3 Bares)

Especificaciones solo como referencia. Consulte la documentación de cada herramienta.



Ø 6mm (1/4")



### CP860

GRAN DURABILIDAD

#### CARACTERÍSTICAS

- Pinza de 1/4"
- Motor de 370 W (0,5 cv) robusto y con uso eficiente de energía
- Regulador de velocidad ajustable
- Bloqueo en la posición de apagado
- Mango de diseño cuadrado para una mayor comodidad

#### VENTAJAS

- Herramienta potente, duradera y eficiente
- Control preciso y comodidad para el operario
- Excelente para limpiar neumáticos, molduras, perforar agujeros, limpiar motores y pulido y amolado general a alta velocidad

### CP860E

Mismas características que CP860 con eje pinza de 6 mm

### CP860ES

Mismas Castelsarrasin que CP860 con 152mm (6") vástago Extended



### CP860ESE

Mismas características que CP860ES con eje pinza de 6 mm



Ø 100mm (4")



### CP854

EFICIENTE Y DURADERA

#### CARACTERÍSTICAS

- Motor potente de 450 W (0,6 cv) de alto rendimiento
- Carcasa de aleación de aluminio, herramienta de peso ligero
- Engranaje cónico espiral en ángulo

#### VENTAJAS

- Eficiente con eliminación rápida de material
- Vida útil ampliada y bajas vibraciones
- Herramienta resistente pero de peso ligero para ofrecer la máxima comodidad al operario
- Excelente para preparar y suavizar la soldadura, eliminar óxido, eliminar rebabas y mezclar acero, hierro colado y aluminio

### CP854E



Mismas características que CP854 con eje disco 5" (125 mm)



Ø 180mm (7")



### CP857

POTENTE Y DURADERA

#### CARACTERÍSTICAS

- Motor potente de 940 W (1,3 cv) de alto rendimiento
- Carcasa de aleación de aluminio, herramienta de peso ligero
- Engranaje cónico espiral en ángulo

#### VENTAJAS

- Eficiente con eliminación rápida de material
- Vida útil ampliada y bajas vibraciones
- Herramienta resistente pero de peso ligero para ofrecer la máxima comodidad al operario
- Excelente para preparar y suavizar la soldadura, eliminar óxido, eliminar rebabas y mezclar acero, hierro colado y aluminio



Véanse accesorios en página 102

MODELO	REFERENCIA	VELOCIDAD EN VACÍO		POTENCIA		CAPACIDAD DE PINZA		ROSCA DE HUSILLO		CONS. AIRE CON CARGA		CONS. DE AIRE A VELOCIDAD EN VACÍO		LONGITUD TOTAL		PESO NETO		ENT. AIRE
		rpm	hp	kW	in.	mm	in.	cfm	l/s	cfm	l/s	in.	mm	lb	kg	NPTF		
CP860	T019704	24,000	0.54	0.40	1/4	6	-	10.5	5.0	21	9.9	5.8	146	1.25	0.57	1/4"		
CP860E	T021136	24,000	0.54	0.40	6	-	-	10.5	5.0	21	9.9	5.8	146	1.25	0.57	1/4"		
CP860ES	T023193	24,000	0.54	0.40	1/4	-	-	11.5	5.4	23	10.9	11.8	294	2.1	0.95	1/4"		
CP860ESE	T023354	24,000	0.54	0.40	6	-	-	11.5	5.4	23	10.9	11.8	294	2.1	0.95	1/4"		
CP854	T023186	13,000	0.7	0.53	4	100	3/8-24	6.0	2.8	24.0	11.3	9.0	229	3.8	1.7	1/4"		
CP854E	T023187	12,000	0.7	0.53	5	125	M10	4.0	1.9	16.0	7.6	9.0	229	3.8	1.7	1/4"		
CP857	T024387	7,500	1.3	0.94	7	180	5/8-11	12.0	5.7	24.0	11.3	13.1	334	6.3	2.8	3/8"		

## Taladros



Ø 10mm (3/8")



## CP785

DURABILIDAD Y FUNCIONAMIENTO SUAVE

### CARACTERÍSTICAS

- Taladro de pistola de 10 mm (3/8")
- Motor potente, con eficiencia de energía que resiste las caladas
- Escape por el mango

### VENTAJAS

- Funcionamiento suave y vida útil de la herramienta ampliada
- Ideal para todo tipo de mantenimiento, trabajos generales en coches, camiones y talleres de carrocería

## CP785QC



Mismas características que CP785 con eje keyless chuck

## CP785H



Mismas características que CP785 con 13mm (1/2") capacidad



Ø 10mm (3/8")



## CP789R-26

PARA TRABAJOS SÚPER PESADOS Y EFICIENTE

### CARACTERÍSTICAS

- Taladro reversible de pistola de 10 mm (3/8")
- Motor potente de 320 W (0,4 cv)
- Acelerador progresivo y taladro de precisión
- Portapuntas Jacobs de calidad industrial
- Engranaje con cojinete de aguja y funcionamiento son aceite

### VENTAJAS

- Comodidad del operario maximizada
- Productividad combinada con una durabilidad extrema
- Excelente para atornillar, afilar y taladrar en trabajos pesados

## CP789R-42

Mismas características que CP789R-26 con eje free speed at 4200 rpm



Ø 13mm (1/2")



## CP789HR

PARA TRABAJOS SÚPER PESADOS Y PAR

### CARACTERÍSTICAS

- Taladro reversible de pistola de 13 mm (1/2")
- Motor potente de 320 W (0,4 cv)
- Acelerador progresivo y baja velocidad para taladrar con precisión a 500 rpm
- Portapuntas Jacobs de calidad industrial
- Engranaje con cojinete de aguja y funcionamiento son aceite
- Soporte de mano ergonómico
- Mango lateral

### VENTAJAS

- Comodidad del operario maximizada
- Productividad combinada con una durabilidad extrema
- Herramienta perfecta para taladrar en trabajos pesado, escariar, serrar agujeros y trabajos que necesiten un par elevado



Véanse accesorios en página 102

MODELO	REFERENCIA	VELOCIDAD EN VACÍO		POTENCIA		CAPACIDAD DE PORTABROCAS		PAR MÁX. (RETROCESO)		CONS. AIRE CON CARGA		CONS. DE AIRE A VELOCIDAD EN VACÍO		LONGITUD TOTAL		PESO NETO		ENT. AIRE
		rpm	hp	kW	in.	mm	ft.lb	Nm	cfm	l/s	cfm	l/s	in.	mm	lb	kg	NPTF	
CP785	T022698	2,400	0.5	0.38	3/8	10	3.1	4.2	4.1	1.9	16.5	8	7	178	2.3	1.02	1/4"	
CP785QC	T024242	2,400	0.5	0.38	3/8	10	3.1	4.2	4.1	1.9	12	6	7	178	2.3	1.02	1/4"	
CP785H	T024134	500	0.5	0.38	1/2	13	11.3	15.4	4.1	1.9	12	6	7.8	197	3	1.36	1/4"	
CP789R-26	T025180	2,600	0.4	0.32	3/8	10	3.1	4.2	7.5	3.5	30	14	7	178	2.5	1.13	1/4"	
CP789R-42	T025198	4,200	0.4	0.32	3/8	10	1.9	2.5	7.5	3.5	30	14	7	178	2.5	1.13	1/4"	
CP789HR	T025165	500	0.4	0.32	1/2	13	15.6	21.1	7.5	3.5	30	14	8	203	3.3	1.47	1/4"	

Todos los modelos: Rosca del husillo: 3/8-24 - Manguera int. 10 mm (3/8") - @90 PSI (@6,3 bares)

Especificaciones solo como referencia. Consulte la documentación de cada herramienta.



**10.2mm (0.401")**



### CP714

PRECISIÓN Y PRODUCTIVIDAD

#### CARACTERÍSTICAS

- Martillo de pistola para trabajos súper pesados
- Gatillo de acción positiva para un control preciso del rango de velocidad
- Regulador de velocidad
- Mango ergonómico orientado

#### VENTAJAS

- Versátil, puede realizar una amplia gama de aplicaciones de talleres de carrocería, incluidos trabajos delanteros, de escape, de bastidor y de carrocería
- Comodidad del operario

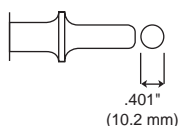

### CP714 Kit



Información en página 102



**12.7mm (0.498")**



### CP717

LA MÁS POTENTE

#### CARACTERÍSTICAS

- Martillo de pistola para trabajos súper pesados
- Vástago redondo estándar de 0,498
- El martillo neumático más potente de CP
- Gatillo de acción positiva

#### VENTAJAS

- Potencia y precisión
- Posiciones de funcionamiento flexibles
- Ideal para cortes profundos, remachado de pernos y aplicaciones súper pesadas

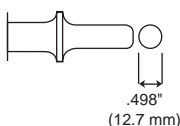

### CP717 Kit



Información en página 102



**10x330mm (3/8"x13")**



### CP858

PRODUCTIVIDAD Y DURABILIDAD

#### CARACTERÍSTICAS

- Capacidad de lijadora de banda de 10 mm (3/8")
- Sustitución de la banda mediante cambio rápido
- Brazo de lijar ajustable, escape por el mango

#### VENTAJAS

- Excelente para eliminar pintura, para lijar soldadura, suavizar y eliminar óxido en espacios pequeños

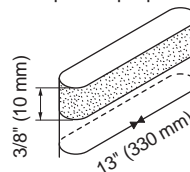

LIJADORAS DE BANDA - BOLSAS DE 5 BANDAS

MODELO	DESCRIPCIÓN	REFERENCIA
CP858	Bandas grano 60, 3/8"x13" (10x330 mm)	894 016 9003
CP858	Bandas grano 80, 3/8"x13" (10x330 mm)	894 016 9004
CP858	Bandas grano 100, 3/8"x13" (10x330 mm)	894 016 9005
CP858	Bandas grano 120, 3/8"x13" (10x330 mm)	894 016 9006



Véanse accesorios en página 102

MODELO	REFERENCIA	POTENCIA Joule	REMACHADO EN FRÍO (DURAL)		REMACHADO EN FRÍO (ACERO)		CALIBRE Y CARRERA		GOLPES POR MIN.	TIPO DE VÁSTAGO		CONS. DE AIRE A VELOCIDAD EN VACÍO		LANCHO		PESO NETO		ENT. AIRE NPTF
			in.	mm	in.	mm	in.	mm		in.	mm	cfm	l/s	in.	mm	lb	kg	
CP714	T012735	4.7	1/4	6.4	3/16	4.8	9/16x3.5	14x80	2,000	0.401	10.2	8.5	4	7.5	190	3.33	1.51	1/4
CP717	T020120	7.3	1/4	6.4	3/16	4.8	3/4x2.69	19x68	1,800	0.498	12.7	12.5	5.9	7.5	190	4.75	2.15	1/4

MODELO	REFERENCIA	VELOCIDAD EN VACÍO rpm	TAMAÑO BANDA		CONS. AIRE CON CARGA		CONS. DE AIRE A VELOCIDAD EN VACÍO		LANCHO		PESO NETO		ENT. AIRE NPTF
			in.	mm	cfm	l/s	cfm	l/s	in.	mm	lb	kg	
CP858	T025179	18,000	3/8x13	10x330	11	5.2	22	10.4	10.8	275	1.88	0.85	1/4"

## Sierra, cizalla y cortadora



## SIERRA DE CORTE



## CP881

SIERRA RESISTENTE

## CARACTERÍSTICAS

- Potencia y velocidad con 9500 golpes por minuto
- Fabricación para trabajos pesados
- Guía de protección ajustable
- Soporte de mano de goma cómodo
- Incluye una hoja de sierra 32T (1)

## VENTAJAS

- Corta con facilidad a través de materiales
- Potencia y durabilidad
- Herramienta ideal para el uso intensivo



## CUCHILLA PARA CP881

ACCESORIOS	REFERENCIA
Cuchillas de sierra 18T (5)	CA146719
Cuchillas de sierra 24T (5)	CA146720
Cuchillas de sierra 32T (5)	CA146721



## CIZALLA DE PISTOLA



## CP785S

FIABLE Y POTENTE

## CARACTERÍSTICAS

- Motor eficiente y potente de 370 W (0,5 cv) para cortar acero de hasta calibre 18 (1.1 mm - 0.04")
- Engranaje planetario intermedio triple
- Mango de diseño ergonómico

## VENTAJAS

- Funcionamiento suave y vida útil ampliada
- Comodidad para el operario
- Rendimiento fiable de corte
- Herramienta excelente para cortes rectos y angulares en todo tipo de aluminio, hojalata y acero



## CORTADOR DE ALTA



## CP861

DURABILIDAD Y POTENCIA

## CARACTERÍSTICAS

- Motor de 370 W (0,5 cv) robusto y con uso eficiente de energía
- Herramienta de peso ligero: 0,74kg (1,63 lbs)
- Mango de diseño cuadrado para ofrecer un soporte de mano positivo
- Palanca de seguridad para evitar arranques accidentales

## VENTAJAS

- Potencia, durabilidad y productividad
- Excelente para cortar a través de composite, fibra de vidrio, metal laminado, pernos, mordazas y hangares



## DISCO PARA CP861

ACCESORIOS	REFERENCIA
Paquete de 5 discos (ø 2-7/8"x1/16"x3/8" - 73x1.6x9.52 mm)	CA155312



Véanse accesorios en página 102

MODELO	REFERENCIA	GOLPES POR MINUTO	GOLPES		CONS. AIRE CON CARGA		CONS. DE AIRE A VELOCIDAD EN VACÍO		LONGITUD TOTAL		PESO NETO		ENT. AIRE	MANGUERA INT	
			in.	mm	cfm	l/s	cfm	l/s	in.	mm	lb	kg		in.	mm
CP881	T023916	9,500	3/8	10	1.5	0.7	6	2.8	8.6	219	1.63	0.74	1/4"	3/8	10
CP785S	T023200	2,400	-	-	3.7	1.8	15.5	7.3	8.3	229	2.5	0.86	1/4"	3/8	10

MODELO	REFERENCIA	GOLPES POR MINUTO	PORTABROCAS / TAMAÑO		VELOCIDAD EN VACÍO	CONS. AIRE CARGA		CONS. AIRE VELOCIDAD VACÍO		LONGITUD TOTAL		PESO NETO		ENT. AIRE	MANGUERA INT	
			in.	mm		rpm	cfm	l/s	cfm	l/s	in.	mm	lb		kg	in.
CP861	T022039	-	2-7/8	73	20,000	10	4.5	8.5	4	7.8	197	1.63	0.74	1/4"	3/8	10

Todos los modelos: Manguera int. 10 mm (3/8") - @90 PSI (@6.3 Bares)

Especificaciones solo como referencia. Consulte la documentación de cada herramienta.



### KITS IMPACTO Y CARRACA



#### CP734H Kit

Referencia T025163 Kit SAE

El kit incluye:

- (1) 1/2" Llave de Impacto CP734H
- (5) SEA sockets: 1/2" 5/8" 3/4" 7/8" 15/16"

or

Referencia T025164 Kit Metric

El kit incluye:

- (1) 1/2" Llave de impacto CP734H
- (4) tubos métricos 14, 16, 17, 19, 22mm



#### CP828 Kits

Referencia T024201 Kit SAE

El kit incluye:

- (1) Trinquete de aire de 3/8" CP828
- (5) SEA Sockets: 3/8" - 7/16" - 1/2" - 9/12" - 5/8"

Referencia T024493 Kit Metric

El kit incluye:

- (1) Ratón de aire 1/2" CP828H
- (5) Sondas métricas: 10 - 13 - 14 - 16 y 17 mm

Referencia T024448 CP828H Kit Metric

El kit incluye:

- (1) Ratón de aire 1/2" CP828H
- (5) Sondas métricas: 10 - 13 - 14 - 16 y 17 mm



#### CP749 Kit

Referencia T025193 Kit SAE

El kit incluye:

- (1) Llave de impacto de 1/2" CP749
- (5) enchufes SAE: 1/2", 5/8", 3/4", 7/8", 15/16"
- (1) botella de aceite

Referencia T025194 Kit Metric

El kit incluye:

- (1) Llave de impacto de 1/2" CP749
- (5) Enchufes métricos: 14, 16, 17, 19, 22 mm
- (1) botella de aceite



#### CP714 Kit

Referencia T025364

El kit incluye:

- (1) Martillo neumático CP714
- (1) Cíncel plano - A046073
- (1) Cíncel taponado - A046078
- (1) Cíncel en blanco - A046074
- (1) Cortador de panel de hoja doble - A046071



#### CP772H Kits

Referencia T025171 Kit SAE

El kit incluye:

- (1) 3/4" Llave de impacto CP772H
- (4) SEA sockets: 15/16", 1", 1-1/16", 1-1/8" or

Referencia T025162 Kit Metric

El kit incluye:

- (1) 3/4" Llave de impacto CP772H
- (4) tubos métricos 24, 27, 30 y 32 mm



#### CP717 Kit

Referencia T025365

El kit incluye:

- (1) Martillo neumático CP717
- (1) Cortador de panel de hoja doble - A047071
- (1) Cortadora de remaches - A047050
- (1) Martillo de Suavizado 1-1/4" - A047091
- (1) Punzón recto - A047074

### KITS DE PUESTA A PUNTO Y REPUESTO

MODELO	KIT DE PUESTA A PUNTO	KIT REPUESTO	CABEZAL REPUESTO
CP734H	CA147716	CA147717	
CP772H	CA149746	CA149747	
CP828 (D,N,E)	CA155086		CA155084
CP828H (D,N,E)	CA155086		CA155085
CP828H (A,K)	CA155086		CA155085
CP854/E	C138089		
CP797/CP797-6	CA131501		
CP7778/CP7778-6	894 016 2816		

### FUNDAS PROTECTORAS

HERRAMIENTA	REFERENCIA
<b>Funda PVC</b>	
CP734H	CA129405
CP772H	CA124745
CP797	CA139818
<b>Funda PVC</b>	
CP828 (D, N, E)	CA133961
CP828H (D, N, E)	CA133961

#### FUNDAS PROTECTORAS IMPACTO



#### FUNDAS PROTECTORAS CARRACA



### PROTECTOR PARA CP854 Y CP857

DESCRIPCIÓN	REFERENCIA
4" (100 mm) Protector	C136898
5" (125 mm) Protector	KF141860
7" (175 mm) Protector	C139081



### CONJUNTO DE MANGUERA DE ESCAPE TRASERO PARA CP860, CP860E, CP860ES Y CP860ESE AMOLADORAS DE TROQUELES Y CP734H

DESCRIPCIÓN	REFERENCIA
El conjunto incluye:	CA127175
Casquillo de acople	KF127211
CP734H	CA148157



### MANDRIL PARA FURADEIRAS



MODELO	CAPACIDADE		MONTAGEM DA ROSCA	MANDRIL NÚMERO DA PEÇA	TIPO	CHAVE NÚMERO DA PEÇA
	IN.	MM	IN.			
CP785, CP789R-26	3/8	10	3/8-24	C142408	Mandrill + Chave	CA050120
CP785H, CP789HR	1/2	13	3/8-24	205 048 6963	Mandrill + Chave	
CP785QC	3/8	10	3/8-24	205 050 2063	Mandrill sem chave	



# Peças e Acessórios

## MODELO USADO

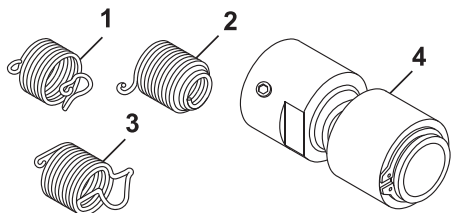

MODELO USADO	ART.	REFERENCIA	DESCRIPCIÓN
CP714	1	205 048 7413	Cambio rápido
	1	A046095	Cambio rápido de alto rendimiento
	2	A046096	Colmena
	3	205 052 5333	Cambio de cremallera
	3	A046094	Cambio de cremallera de alto rendimiento fabricado en EE.UU.
	4	894 015 8924	Cambio rápido de bloqueo Posi
CP717	4	A121721	Cambio rápido de bloqueo Posi fabricado en EE.UU.
	1	A047095	Retén de cambio rápido
	2	A047096	Colmen

## CINCELES

### TIPO DE VÁSTAGO

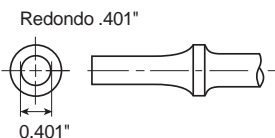

CP714

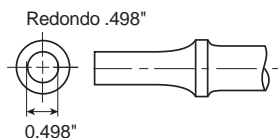

CP717

DIBUJO	DESCRIPCIÓN	LANCHO		ANCHO		VÁSTAGO	
		in	mm	in	mm	REDONDO .401"	REDONDO .498"
	Cinzel plano	7	180	0,5	12,7	A008542	
		7	180	0,625	16	A046073	A047073
		18	457	0,75	19	A046080	
	Rascador de capas intermedias	6,5	165	1	25	A046072	
	Separador de puntos de soldadura	7	180	1	25	A046075	
	Cortador de paneles de hoja doble	7	180	1	25	A046071	A047071
	Separador de tuercas	10	254	0,75	19	A046044	
	Cortador de remaches	6	152	0,75	19		A047050
		6,5	165	0,625	16	A046050	
	Rascado en ángulo	7	180	1,25	32	A046063	A047051



DIBUJO	DESCRIPCIÓN	LANCHO		ANCHO		VÁSTAGO	
		in	mm	in	mm	REDONDO .401"	REDONDO .498"
	Cortador de amortiguador	7,5	191	-	-	<b>A046077</b>	
	Cinzel redondo	7	180	0,512	13	<b>A046074</b>	
		7	180	0,625	16	<b>A089064</b>	
	Punzón recto	7	180	0,498	12,5	<b>A047074</b>	
	Punzón cónico	7	180	0,3	7,6	<b>A047078</b>	
	Punzón cónico	7	180	0,1	2,5	<b>A046078</b>	
		6,25	159	-	-	<b>A046052</b>	
	Separador de casquillos	7	180	-	-	<b>A047052</b>	
		4,25	108	0,625	16	<b>A046057</b>	<b>A047057</b>
	Barra de acoplamiento (junta universal)	3,5	89	0,125	3	<b>A046087</b>	
		3,5	89	0,188	5	<b>A046088</b>	
	Extracción de remaches	3,5	89	0,25	6	<b>A046089</b>	
		3	76	1,25	32	<b>A046090</b>	<b>A047091</b>
	Martillo raspador	3	76	1,75	44	<b>A046091</b>	
		7	180	0,75	19	<b>A047059</b>	
	Horquilla separadora	7	180	1	25	<b>A047060</b>	
		7	180	1,25	32	<b>A047061</b>	
		6	152	1,75	44	<b>A133907</b>	
	Punta de diamante	7	180	0,3	7,6	<b>A046064</b>	
	Cinzel de bordeado	5,375	137	0,625	16	<b>A046076</b>	



# EQUIPOS PARA TALLERES



# SOPORTES PARA GATOS



## Soportes para gatos

*La gama de soportes para gatos CP incluye tres modelos con una empuñadura con bloqueo automático y patas extra grandes para una mayor seguridad y estabilidad en el uso.*

### FÁCIL DE UTILIZAR

Mecanismo de trinquete para el ajuste de altura

### SEGURIDAD

Empuñadura con bloqueo automático con pasador de seguridad y punta de material compuesto

### ALTA ESTABILIDAD

Patas con placa extra grande para evitar que se hunda en el suelo



## Soportes para gatos



### SOPORTES PARA GATOS

#### CP82020

SOPORTE PARA GATOS DE ALTA CALIDAD Y ASEQUIBLE

##### CARACTERÍSTICAS

- Pies con placa extra grande
- Empuñadura con bloqueo automático y pasador de seguridad
- Columna de soporte de hierro dúctil y robusta construcción con armazón de acero
- Mecanismo de trinquete para el ajuste de altura
- Se vende por pares

##### VENTAJAS

- Alta estabilidad
- Seguridad mejorada
- Durabilidad
- Fácil de utilizar



### SOPORTES PARA GATOS

#### CP82120

ALTA CAPACIDAD DE ELEVACIÓN  
ALTA CALIDAD  
AJUSTES RÁPIDOS DE ALTURA

##### CARACTERÍSTICAS

- 17.71 in. – 450 mm for the 12T model
- Welded steel construction to prevent distortion or twisting
- Height adjustment pin is attached to stand to prevent loss
- Handle welded to base for easy adjustment and positioning
- Large v-shaped saddle to support and to position vehicle frame
- Multiple hole locations in support tube, supplied with strong safety pin
- Wide, square base
- At ISO 9001 and ASME Standards
- Used in pairs for supporting trucks, trailers, and equipment in fleet garages, agricultural, industrial and construction environments

##### VENTAJAS

- Alta capacidad de elevación
- Alta calidad & Fuertes
- Funcionales
- Convenientes
- Ajustes rápidos de altura
- Alta estabilidad

#### CP82030

Mismas características que CP82020

#### CP82060

Mismas características que CP82020



#### CP82200

Mismas características que CP82120



MODELO	PIEZA NÚMERO	CAPACIDAD		PESO		DIMENSIONES										POSICIÓN EN ALTURA
		toneladas	ton. cortas	kg	lb	ALTURA MÍN.		ALTURA MÁX.		CARRERA		ANCHURA		PROFUNDIDAD		
						mm	in	mm	in	mm	in	mm	in	mm	in	
CP82020	894 108 2020	2	2.2	2.5	5.5	280	11.0	425	16.7	145	5.7	195	7.7	182	7.2	10
CP82030	894 108 2030	3	3.31	3	6.6	300	11.8	455	17.9	155	6.1	250	9.8	182	7.2	11
CP82060	894 108 2060	6	6.61	5	11.0	400	15.7	620	24.4	220	8.7	283	11.1	258	10.2	12
CP82120	894 108 2120	12	13.22	10	22.0	300	11.7	450	17.7	220	8.66			150	5.9	
CP82200	894 108 2200	20	22.02	18	39.7	350	13.7	500	19.6	280	11.02			200	7.8	

# GATOS DE BOTELLA



## Gatos de botella

*La gama de gatos de botella CP está equipada con un sistema hidráulico y una potente bomba manual montada. Se utilizan para vehículos ligeros o pesados por ser compactos y versátiles. La válvula de seguridad contra sobrecarga y su base grande proporcionan una gran seguridad y una elevada estabilidad.*



**CP81020**  
2 t / 2,2 TC



**CP81030**  
3 t / 3,3 TC



**CP81050**  
5 t / 5,51 TC



**CP81080**  
8 t / 8,81 TC



**CP81120**  
**CP81121**  
**CP81122**  
12 t / 13,2 TC



**CP81200**  
**CP81201**  
20 t / 22 TC



**CP81300**  
**CP81502**  
30 t / 33 TC

# Gatos de botella hidráulicos con extensión roscada

CP81020/030/050/080/120/121/122/200/201/300/502

## VENTAJAS

- Gran capacidad y durabilidad
- 100% estanco y robusto
- Gran calidad y estabilidad
- Seguridad mejorada
- Fácil de desmontar y almacenar
- Fácil de utilizar

## CARACTERÍSTICAS

- Pistón de acero cromado y de doble guía fabricado de una pieza
- Construcción soldada automáticamente
- Placa de base grande
- Válvula de seguridad contra sobrecarga
- Empuñadura de bomba en dos piezas para montar o desmontar
- Empuñadura que incluye un pequeño gancho para llegar desde la parte inferior del vehículo
- Perfecto para utilizarlo con los soportes para gatos CP

### AJUSTE DE ALTURA SENCILLO

Extensión roscada dentro del pistón

### GRAN DURABILIDAD

Pistón de acero cromado fabricado de una pieza

### SEGURIDAD Y ESTABILIDAD

Válvula de seguridad contra sobrecarga

Placa de base grande

### FÁCIL DE UTILIZAR

Empuñadura que incluye un pequeño gancho para llegar desde la parte inferior del vehículo

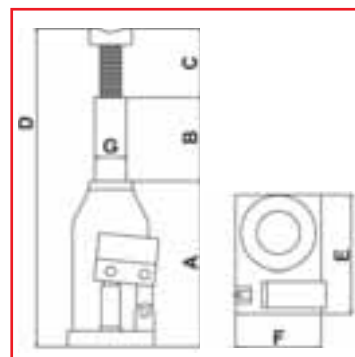

MODELO	PIEZA NÚMERO	CAPACIDAD		PESO		DIMENSIONES													
						A		A+B (MÁX)		C (+rosca)		D		E		F		G	
						ton.	ton. cortas	mm	in	mm	in	mm	in	mm	in	mm	in	mm	in
CP81020	894 108 1020	2	2.2	2.4	5.29	180	7.1	297	11.7	52	2.1	347	13.7	120	4.7	80	3.2	20	0.8
CP81030	894 108 1030	3	3.31	2.9	6.39	190	7.5	304	12.0	62	2.4	366	14.4	125	4.9	85	3.4	23	0.9
CP81050	894 108 1050	5	5.51	3.8	8.38	200	7.9	322	12.7	70	2.8	390	15.4	140	5.5	90	3.5	29	1.1
CP81080	894 108 1080	8	8.82	5.8	12.79	200	7.9	322	12.7	72	2.8	394	15.5	160	6.3	100	3.9	35	1.4
CP81120	894 118 1120	12	13.23	6.7	14.77	180	7.1	275	10.8	76	3.0	347	13.7	175	6.9	120	4.7	43	1.7
CP81121	894 118 1121	12	13.23	9.5	20.9	240	9.4	326	12.8	40	1.6	308	12.1	195	7.7	145	5.7	41	1.6
CP81122	894 118 1122	12	13.23	5.9	13	155	6.1	320	12.6	-	-	445	17.5	200	7.9	150	5.9	41	1.6
CP81200	894 108 1200	20	22.05	9.1	20.06	185	7.3	335	13.2	90	3.5	478	18.8	195	7.7	145	5.7	53	2.1
CP81201	894 108 1201	20	22.05	13.2	28.7	275	10.8	345	13.5	45	1.8	270	10.6	140	5.5	105	4.1	51	2.0
CP81300	894 108 1300	30	33.07	18.3	40.34	285	11.2	454	17.9	70	2.8	514	20.2	205	8.1	140	5.5	62	2.4
CP81502	894 108 1502	50	55.12	35.3	77.8	300	11.8	482	19.0	-	-	482	19.0	220	8.7	175	6.9	65	2.6

# GATOS DE CARRETILLA



## Gatos de carretilla

*La gama de gatos de carretilla CP está fabricada con acero de alto rendimiento.*

*Los chasis están soldados con llantas de refuerzo para el uso diario en los talleres de turismos y furgonetas. Gracias a su gran capacidad de elevación rápida, proporcionan productividad y comodidad de uso.*



**CP80020**  
2 t / 2,2 TC

**CP80015**  
1,5 t / 1.65 TC  
Perfil muy bajo

**CP80030**  
3 t / 3,3 TC

# Gatos de carretilla

## CP80015 / CP80020 / CP80030

### VENTAJAS

- Robusto y duradero
- Elevación rápida
- Cómodo
- Fácil de utilizar

### CARACTERÍSTICAS

- Chasis de acero soldado de alto rendimiento con llantas de refuerzo
- Una bomba manual y un pedal para una aproximación rápida sin carga
- Empuñadura con esponja protectora y almohadilla de goma suave en la placa de montura
- Empuñadura giratoria para liberar la carga fácilmente
- Construcción con perfil pequeño
- Silencioso y respetuoso con los suelos de azulejos gracias a sus ruedas de plástico resistentes al aceite y al ácido

### CONSTRUCCIÓN DE PERFIL BAJO

Baja hasta los 80 mm/3,1" para meterse fácilmente debajo del vehículo (modelo CP80015)

### GRAN CAPACIDAD DE ELEVACIÓN

Altura de elevación de hasta 550 mm/21,6" (modelo CP80030)

### ELEVACIÓN RÁPIDA

Pedal para una aproximación rápida sin carga

Máx. 550 mm/21,6"

Mín. 80 mm/3,1"

### CÓMODO

- Empuñadura con esponja protectora
- Almohadilla de goma suave en la placa de montura
- Ruedas de plástico resistentes al aceite y al ácido, además de silenciosas y respetuosas con los suelos de azulejos

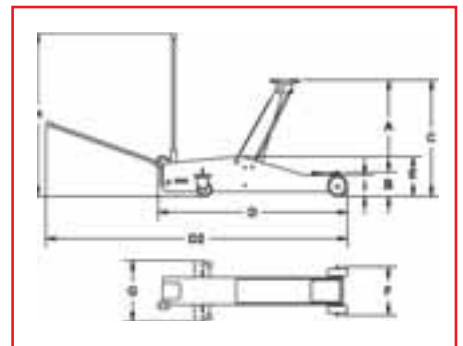

Veá los accesorios en la pág. 126

MODELO	PIEZA NÚMERO	CAPACIDAD		PESO		DIMENSIONES															
		ton.	ton. cortas	kg	lb	A		B		C		D		D2		E		F		G	
						mm	in	mm	in	mm	in	mm	in	mm	in	mm	in	mm	in	mm	in
CP80015	894 108 1015	1.5	2.2	50,5	111.30	620	24.4	70	2.75	540	21.3	920	36.2	2140	84.3	153	6.02	282	11.1	50.5	1.9
CP80020	894 118 1020	2	1.65	39,4	86.00	430	16.9	75	3	505	19.9	750	29.5	1960	77.2	150	5.9	270	10.6	39.4	1.5
CP80030	894 118 1030	3	3.31	45	99.20	455	17.9	95	3.7	550	21.7	779	30.7	1979	77.9	160	6.3	160	6.3	45	1.7

Solo para mercado NA

CP80020	894 118 1021	2	1.65	39,4	86.00	430	16.9	75	3	505	19.9	750	29.5	1960	77.2	150	5.9	270	10.6	39.4	1.5
CP80030	894 118 1031	3	3.31	45	99.20	455	17.9	95	3.7	550	21.7	779	30.7	1979	77.9	160	6.3	160	6.3	45	1.7

# GATOS DE BALÓN



## Gatos de balón de alta elevación

*Elija los gatos Serie CP882xx para su taller mecánico y de carrocería. Una gama de alta calidad, de alta capacidad de elevación de Chicago Pneumatic. Con una capacidad de elevación de 2 ton., los CP882xx gatos de balón están disponibles con mango corto o largo y con 2 o 3 balones dependiendo de sus necesidades de elevación. Perfil bajo y ligero, el nuevo CP882xx series gatos de balón ofrecen una alta capacidad de elevación de 115 mm hasta 560 mm de altura.*



**CP88221 2T**

2 Balones con mango corto



**CP88222 2T**

2 Balones con mango largo



**CP88232 2T**

3 Balones con mango largo



## Gatos de balón

# CP88221 2T / CP88222 2T / CP88232 2T

### VENTAJAS

- Alta capacidad de elevación
- Seguridad
- Fácil de manejar
- Ligero
- Perfil bajo

### CARACTERÍSTICAS

- De 115 a 430 mm de extensión
- Diafragma de alta resistencia y guía telescópica interna
- Válvula de seguridad de sobrecarga
- Palanca ergonómica On/Off
- 115 mm en la posición de desinflado
- Incluye extensión: 60 mm de altura



Los gatos de balón se puede utilizar en elevadores de columna. Ideal para aplicaciones de cambio de ruedas y en talleres de carrocería

#### SEGURIDAD Y LARGA VIDA

Diafragma de alta resistencia realizado en goma de 4 hilos con un espesor de 7-7,5 mm

#### PERFIL BAJO

115 a 200 mm / 4,53 «a 7,9» posición desinflado

#### FÁCIL DE MANEJAR

- Palanca ergonómica on/off
- Material suave para la empuñadura
- Válvula de seguridad de sobrecarga
- Entrada de aire giratoria de 360 °

#### SEGURIDAD Y ALTA ESTABILIDAD

- Guía telescópica interna / estabilizadores
- Base Grande

#### FÁCIL DE USAR

3 posición del mango ajustable  
Ruedas de composite duraderas para los modelos de mango largo



Vea los accesorios en la pág. 126

MODELO	PIEZA NÚMERO	CAPACIDAD		PESO		DIMENSIONES													
		ton.	ton. cortas	kg	lb	A Max.		B		C		D		E		F		G	
						mm	in	mm	in	mm	in	mm	in	mm	in	mm	in	mm	in
CP88221 2T	894 108 8221	2	2.2	15	33	14	115	265	10	185	7	82	3	98	4	80	3	-	-
CP88222 2T	894 108 8222	2	2.2	18	40	14	115	265	10	185	7	82	3	98	4	80	3	1000	39
CP88232 2T	894 108 8232	2	2.2	19	42	20	200	250	10	185	7	82	3	98	4	60	2	1000	39

# GATOS OLEONEUMÁTICOS



## Gatos oleoneumáticos

### Los gatos oleoneumáticos

*CP son gatos telescópicos, ideales para realizar labores*

*de mantenimiento en camiones, autobuses y maquinaria pesada. Están equipados con una válvula de parada automática para mayor seguridad de los operarios.*

*Las ruedas grandes, el asa del cilindro y las 3 posiciones del manillar permiten maniobrar fácilmente.*

### RÁPIDA Y ALTA CAPACIDAD DE ELEVACIÓN PARA EJES ALTOS:

- H30T - 16,1 pulgadas / 409 mm
- 50T - 18 1/2 pulg / 472 mm
- 80T - 22,16 pulgadas / 563 mm
- 100T - 24,00 pulgadas / 610 mm
- Pistón accionado por aire
- Incluye 2 extensiones para mayor elevación
- Almacenado en el mango para el transporte

### CALIDAD PREMIUM:

- Pistón y bomba
- Sellos contra el polvo
- Uniones de presión fabricadas en Estados Unidos

### ALTA DURABILIDAD

- Vástago bañado en cromo

### ALTA ESTABILIDAD

Base grande

### PERFIL BAJO

Ideal para acceder fácilmente a puntos de elevación en camiones y autobuses de chasis bajos

### FÁCIL DE USAR

Controlado por joy stick



### FÁCIL DE MANIOBRAR

Cilindro montado en el mango



### FÁCIL DE MANEJAR

- Manija de 4 ¼ pies / 1,3 m / largo (manija de 1 pieza) permite un fácil acceso a los controles cuando está completamente colocado debajo del vehículo
- Barra de control con 3 posiciones - 45 °, 90 ° y 180
- Grandes y suaves ruedas de goma



# Gatos hidroneumáticos telescópicos para camiones y vehículos pesados



## GATOS OLEONEUMÁTICOS

### CP85030

ALTA CAPACIDAD DE ELEVACIÓN  
ALTA DURABILIDAD  
SEGURO

#### CARACTERÍSTICAS

- Max : 16.1 in. / 409 mm
- Potente pistón de air
- Incluye 2 extensiones para mayor elevación - Se guardan en el mango de transporte.
- Pistón y bomba
- Sellado anti polvo
- Ideal para acceder fácilmente a los puntos de elevación del chasis de camiones y autobuses Ideal control por joystick
- Asa en cilindro del cuerpo para facil transporte.
- 4 ¼ ft./ 1.3 m / larga barra de manejo (1 pieza de asa) permite fácil acceso al control cuando se está posicionado bajo del vehículo.
- Barra de manejo bloqueable en 3 posiciones: 45°, 90° & 180°
- Grandes y suaves ruedas de goma

#### VENTAJAS

- Alta capacidad de elevación
- Alta durabilidad
- Rápido y fácil manejo de control desde el mango
- Perfil bajo
- Cómodo
- Fácil de maniobrar y transportar
- Seguro



### CP85050

Modelo de 50 toneladas, las mismas características que CP85030 con Altura máxima: 18 1/2 "en / 472 mm a 15 toneladas

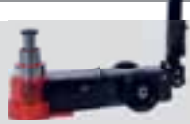

## GATOS OLEONEUMÁTICOS

### CP85080

ALTA CAPACIDAD DE ELEVACIÓN  
ALTA DURABILIDAD  
SEGURO

#### CARACTERÍSTICAS

- Max: 22.16 in. / 563 mm
- Potente pistón de air
- Incluye 2 extensiones para mayor elevación - Se guardan en el mango de transporte.
- Pistón y bomba
- Sellado anti polvo
- Ideal para acceder fácilmente a los puntos de elevación del chasis de camiones y autobuses Ideal control por joystick
- Asa en cilindro del cuerpo para facil transporte.
- 4 ¼ ft./ 1.3 m / larga barra de manejo (1 pieza de asa) permite fácil acceso al control cuando se está posicionado bajo del vehículo.
- Barra de manejo bloqueable en 3 posiciones: 45°, 90° & 180°
- Grandes y suaves ruedas de goma

#### VENTAJAS

- Alta capacidad de elevación
- Alta durabilidad
- Rápido y fácil manejo de control desde el mango
- Perfil bajo
- Cómodo
- Fácil de maniobrar y transportar
- Seguro



### CP85100

Modelo de 100 toneladas, las mismas características que CP85030 con Altura máxima: 24 in / 610 mm a 33 toneladas

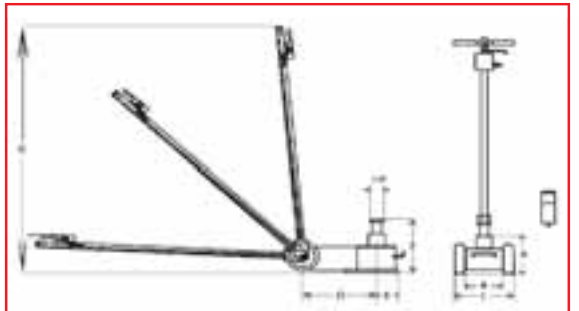

Vea los accesorios en la pág. 126

MODELO	PIEZA NÚMERO	CAPACIDAD		PESO		DIMENSIONES																	
		ton.	ton. cortas	kg	lb	A		B		C		D		D+E		E		F		G		P	
						mm	in	mm	in	mm	in	mm	in	mm	in	mm	in	mm	in	mm	in	mm	in
CP85030	894 108 5030	30 / 15	33	38	84	150	5.9	176	6.9	290	11.5	240	9.5	326	12.8	86	3.4	223/289	8.8/11.4	1365	53.6	71	2.8
CP85050	894 108 5050	50/25/15	55	60	132	160	6.3	200	7.9	282	11.2	470	18.6	555	21.8	85	3.4	222/283/352	8.7/11.1/13.9	1430	56.2	71	2.8
CP85080	894 108 5080	80/50	88	103	227	230	9.1	254	10.0	340	13.5	415	16.4	520	20.4	105	4.2	341/443	13.4/17.4	1610	63.3	82	3.2
CP85100	894 108 5100	100/60/33	110	105	232	215	8.5	209	10.8	341	13.5	723	28.6	860	33.7	137	5.5	313/403/490	12.3/15.8/19.3	1600	62.9	70	2.8

# PRENSAS PARA TALLERES



## Presas para talleres

La gama de presas CP incluye 4 modelos para los trabajos de taller en vehículos ligeros o pesados. El sistema de carrera en dos fases proporciona una gran precisión. El manómetro grande (en ton. cortas y métricas) facilita el control de la presión y el resistente armazón de acero garantiza una gran durabilidad.

### FLEXIBLE

Cilindro desplazable a la izquierda/derecha

### ESTABLE

Se entrega con 2 bloques metálicos con ranura en V

### PRÁCTICO

Banco de taller ajustable en 8 posiciones

### EFICAZ

Pedal de fácil alcance para un rápido descenso del cilindro

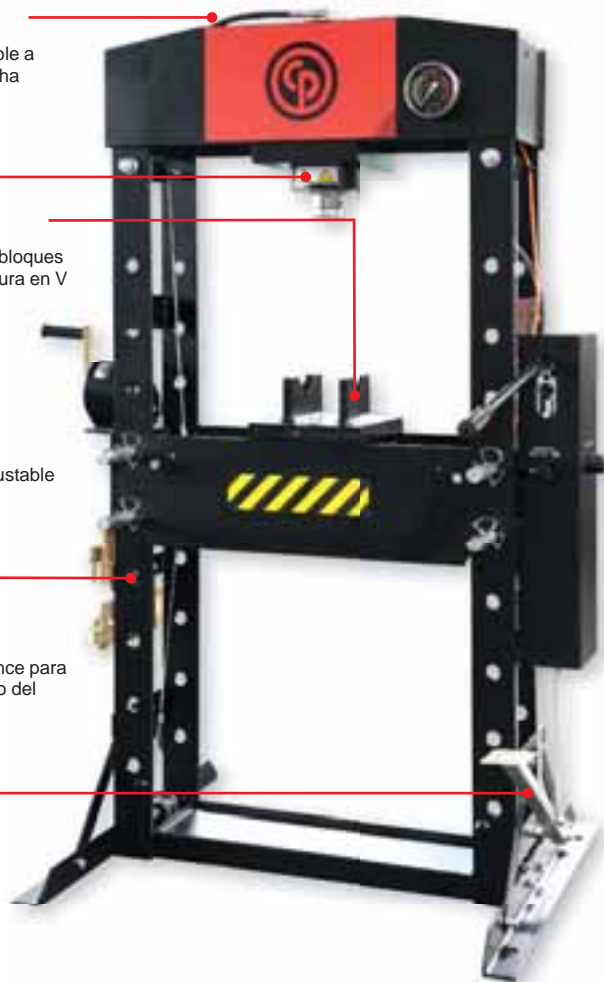

### PRÁCTICO

2 barras de acero fáciles de desmontar para ajustar la altura del banco con sus propios retenedores



### VERSÁTIL

Se entrega con un portabrocas de cambio rápido con 8 perforadoras (incluido en los modelos CP86300 y CP86500)



### CONTROL SENCILLO

Manómetro grande para medir ton. cortas y métricas



### SISTEMA DE CARRERA EN DOS FASES DE GRAN PRECISIÓN

Cerrado: carrera completa de rápida aproximación. Abierto: carrera pequeña para un ajuste preciso de la carga

## Prensas para talleres



### CP86150

#### PRENSAS PARA TALLERES

##### PRENSA COMPACTA

##### CARACTERÍSTICAS

- 2 orificios en cada pie para fijarlo al suelo
- Armazón de acero y empuñadura de goma
- Sistema de carrera en dos fases: 1/ Cerrado: carrera completa de rápida aproximación. 2/Abierto: carrera pequeña para un ajuste preciso de la carga
- Manómetro grande para medir ton. cortas y métricas
- Se entrega con 2 bloques metálicos con ranura en V
- Este producto no se comercializa aún en América del Norte

##### VENTAJAS

- Alta estabilidad, duradero y resistente
- Precisión y control sencillo
- Estable, cómoda

#### CP86151

Mismas características que CP86150 para los mercados de NA

#### CP86200 / CP86201

Mismas características que CP86150 con capacidad de 20 toneladas

#### CP86300 / CP86301

Mismas características que CP86150 con capacidad de 30 toneladas

#### CP86500 / CP86501

Mismas características que CP86150 con capacidad de 50 toneladas



### CP86750

#### PRENSAS PARA TALLERES

##### DURABLE, ALTA CAPACIDAD DE PRENSA E IMPULSADA POR BOMBA NEUMÁTICA

##### CARACTERÍSTICAS

- Bomba neumática impulsada a pie
- 2 agujeros en cada pie para fijar en el suelo
- Marco de acero y mango con empuñadura de goma
- 2 sistema de paso -> Cerrado: Carrera completa de aproximación rápida. Abierto: Pequeño golpe para el ajuste fino de la carga
- Gran calibre medir toneladas americanas y métricas
- Se entrega con 2 V bloques
- Se entrega con un plato rápido y 8 punzones
- Este producto no se comercializa aún en América del Norte

##### VENTAJAS

- Alta estabilidad, duradero y resistente
- Precisión y control sencillo
- Estable, cómoda

#### CP86751

Misma característica que CP86750 para los mercados de NA

#### CP86100 / CP86101

Mismas características que CP86750 con capacidad de 100 toneladas

#### RED DE PROTECCIÓN

Incluida sólo con la prensa para Mercado Americano. Puede ser ofrecida también cómo accesorio en el resto del mundo. Ver página 126

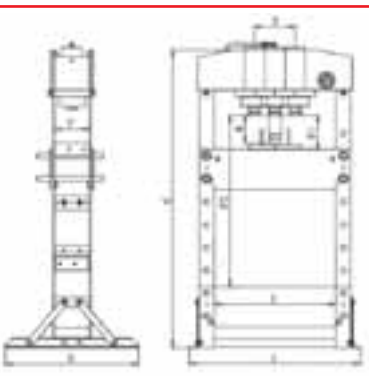

Vea los accesorios en la pág. 126

MODELO	PIEZA NÚMERO	CAPACIDAD		PESO		DIMENSIONES																	
		ton.	ton.cortas	kg	lb	A		B		C		E		F		F1		F2		R		M	
						mm	in	mm	in	mm	in	mm	in	mm	in	mm	in	mm	in	mm	in	mm	in
CP86150	894 108 6150	15	16.5	76	166	700	28	540	21	882	35	500	19.7	120	4.7	157	6.2	457	18	160	6.3		
CP86200	894 108 6200	20	22.1	105	232	740	29	700	28	1772	70	510	20.1	132	5.2	185	7.3	1175	46.3	186	7.3		
CP86300	894 108 6300	30	33.1	167	368	795	31	700	28	1772	70	535	21.1	140	5.5	151	5.9	1031	40.6	160	6.3	200	7.9
CP86500	894 108 6500	50	55.1	298	657	1030	41	800	32	1830	72	730	28.7	207	8.1	68	2.7	1048	41.3	200	7.9	245	9.6
CP86750	894 108 6750	75	82.7	498	1098	1140	45	800	32	1840	72	800	31.5	245	9.6	170	6.8	884	34.8	250	9.9	260	10.2
CP86100	894 108 6100	100	110.2	766	1689	1200	47	900	35	1830	72	787	30.9	300	11.7	114	4.5	814	32.1	300	11.9	235	9.2

Solo para mercado NA

CP86151	894 108 6151	15	16.5	76	166	700	28	540	21	882	35	500	19.7	120	4.7	157	6.2	457	18	160	6.3		
CP86201	894 108 6201	20	22.1	105	232	740	29	700	28	1772	70	510	20.1	132	5.2	185	7.3	1175	46.3	186	7.3		
CP86301	894 108 6301	30	33.1	167	368	795	31	700	28	1772	70	535	21.1	140	5.5	151	5.9	1031	40.6	160	6.3	200	7.9
CP86501	894 108 6501	50	55.1	298	657	1030	41	800	32	1830	72	730	28.7	207	8.1	68	2.7	1048	41.3	200	7.9	245	9.6
CP86751	894 108 6751	75	82.7	498	1098	1140	45	800	32	1840	72	800	31.5	245	9.6	170	6.8	884	34.8	250	9.9	260	10.2
CP86101	894 108 6101	100	110.2	766	1689	1200	47	900	35	1830	72	787	30.9	300	11.7	114	4.5	814	32.1	300	11.9	235	9.2

# GRÚA DEL TALLER

NEW



## Grúas de talleres

*La grúa de taller CP es ideal para el servicio de vehículos de pasajeros, SUV y camionetas pick-up. Está equipado con un brazo de elevación con 3 posiciones de extensión y mecanismo de bloqueo de clavijas para un acceso de hasta 53,1 pulg / 1350 mm a 500 Kg.*



CP83100

1 tonelada grúa de taller

# Grúas de talleres

## CP83100-1T

### VENTAJAS

- Brazo elevador con 3 posiciones de extensión y mecanismo de bloqueo de pasador
- Manija en la parte trasera para moverse fácilmente
- Posición del mango de la bomba giratoria
- Válvula de liberación en la parte inferior del cilindro
- Gancho giratorio con clip de seguridad
- Sistema de doble bomba
- Piernas en forma de V
- Ruedas de nylon de perfil bajo con bastidor muy bajo - 3.54 in - 90 mm
- Plegable y compacto con 2 ruedas para mover la grúa una vez doblada

### CARACTERÍSTICAS

- Sistema de bomba de doble acción
- Bomba giratoria de 200 °
- Válvula de liberación de seguridad
- Patas de perfil Ultralow (90mm)
- Pata plegable con pasador de seguridad y ruedas extra de almacenamiento
- Manija grande y ruedas giratorias de nylon
- Posición de 3 brazos



### FÁCIL DE ALMACENAR:

- Plegable y compacto con 2 ruedas para mover la grúa una vez plegada

### ALTO ACCESO HASTA 53.1 EN /1350 MM @ 500 KG:

- Brazo elevador con 3 posiciones de extensión y mecanismo de bloqueo de pasador

### ALTA MANIOBRABILIDAD

- Manija en la parte trasera para moverse fácilmente

### COMODA

- Gancho giratorio con clip de seguridad

### FUNCIONAMIENTO RÁPIDO

- Sistema de doble bomba

### ALTA ESTABILIDAD

- Piernas en forma de V

### FÁCIL DE USAR CON UN ÚNICO OPERADOR:

- Posición de la manija de la bomba giratoria
- Válvula de liberación en la parte inferior del cilindro



### ACCESO A UN COCHE BAJO

- Ruedas de nylon de perfil bajo con marco muy bajo - 3.54 in - 90 mm

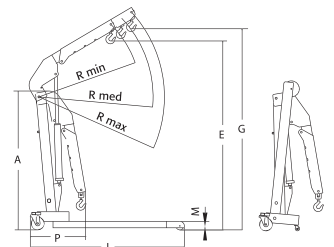
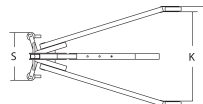

MODELO	PIEZA NÚMERO	CAPACIDAD			PESO		DIMENSIONES												
		P1/kg	P2/kg	P3/kg	kg	lbs	A	E	G	J	K	L	M	P	S	R min.	R med.	R max.	
CP83100	894 108 3100	1000	750	500	98.5	217.15	1560	2120	2240	1525	790	981	90	480	460	1100	1225	1350	

# GATO RODANTE PARA UNA RUEDA



## Gato rodante para una rueda

*El gato rodante para una rueda es una ayuda para el montaje resistente y práctica para los distintos tipos de ruedas (para camiones, furgonetas y automóviles).*

### FÁCIL DE UTILIZAR E INTUITIVO

Equipado con rodillos para facilitar la alineación de las ruedas delante de los pernos de trabante o de los orificios del disco de freno del vehículo

Rodillos de detención para facilitar la colocación de la rueda en la estructura

### VERSÁTIL

Brazos ajustables para varios tamaños de ruedas (anchura 29 - 62 cm / 11,4" - 24,4")





## Gato rodante para una rueda



### CP84010

#### GATO RODANTE PARA UNA RUEDA

GATO MÓVIL FÁCIL DE UTILIZAR

##### CARACTERÍSTICAS

- Brazos ajustables (anchura 29 62 cm / 11,4" 24,4")
- Equipado con rodillos para facilitar la colocación de la rueda
- Rodillos de detención en la parte posterior
- Empuñadura ergonómica con empuñadura de seguridad redondeada y suave

##### VENTAJAS

- Versátil
- Fácil de utilizar



### CP87700

#### GATO RODANTE PARA UNA RUEDA

SEGURO  
ROBUSTO  
FÁCIL ELEVACIÓN

##### CARACTERÍSTICAS

- Brazos de arrastre ajustable a diámetro de la rueda 21,4-50,5 En . / 545-1280 mm
- 2 bolas de rodillos de cojinetes para los camiones de ruedas gemelas
- Cadena para el agarre de seguridad durante la extracción y el transporte
- Estructura de metal resistente
- Posición Cilindro ofrece acceso a la zona de operaciones a través del marco abierto
- 2 ruedas delanteras giratorias y 2 ruedas traseras fijas
- Doble acción pistón hidráulico por pedal sin esfuerzo

##### VENTAJAS

- Fácil de usar y gran capacidad
- Acceso total a los tornillos de las ruedas
- Fácil de rotar y posicionar
- Seguro
- Alta maniobrabilidad
- Fácil y rápida elevación
- Certificados CE & ASME



### CP87120

#### GATO RODANTE PARA UNA RUEDA

SEGURO  
ROBUSTO  
FÁCIL ELEVACIÓN

##### CARACTERÍSTICAS

- 2 asas para facilitar su manipulación y colocación de la rueda - mango se puede colocar en 3 posiciones diferentes
- Ajuste de altura
- Ancho ajustable 39,4-78,7 En . / 1.000 a 2.200 mm con doble acción de la bomba hidráulica
- Pedal para cargar / descargar ruedas
- 4 grandes ruedas giratorias con freno
- Rueda giratoria para mantener las ruedas de manera segura equilibrada
- 8 agujeros mantienen el brazo estable - con un pin - una vez establecido
- 2 x 4 grandes rodillos para facilitar el manejo de los neumáticos con bandas de rodadura de profundidad
- Ángulo de los rodillos se ajusta automáticamente
- Conveniente para los usos del taller al aire libre: el desmontaje fácil y rápida

##### VENTAJAS

- Fácil de usar y gran capacidad
- Acceso total a los tornillos de las ruedas
- Fácil de rotar y posicionar
- Seguro
- Alta maniobrabilidad
- Fácil y rápida elevación
- Certificados CE & ASME

MODELO	PIEZA NÚMERO	CAPACIDAD		MÍN. ANCHURA DE HORQUILLA		MÁX. ANCHURA DE HORQUILLA		PESO		LONGITUD		ANCHO		ALTURA	
		kg	lb	mm	in	mm	in	kg	lb	mm	in	mm	in	mm	in
CP84010	894 108 4010	250	550	305	12.01	31.5	14.3	31.5	14.3	330	13	970	38.2	1005	39.6
CP87700	894 108 7700	700	1540	685	27	253.3	115	253.3	115	88	3,5	905	35.6	1430	56.3
CP87120	894 108 7120	1200	2640	1510	59.5	286.4	130	286.4	130	100	3,9	1360	53.5	2110	83.1

# DINAMOMÉTRICAS



## Dinamométricas duraderas y precisas

*Muchos usos en distintos usos tanto en automóvil como camiones pesados además de numerosas aplicaciones de mantenimiento industrial, que requieren pares precisos y repetitivos para la seguridad y la operación del equipo adecuado.*

*La Serie CP89 de dinamométricas ofrecen precisión durante 25.000 ciclos y están diseñados para proporcionar una alta durabilidad.*

### COMPACTA

Para trabajar en áreas restringidas

### DURADERA

Fiabilidad del mecanismo hasta 25.000 aprietes

### ROBUSTO

54 dientes en la cabeza fija de trinquete con rápida liberación del zócalo

### FÁCIL Y PRECISO AJUSTE

- Regulación de par manual con bloqueo delante del mando
- Escala de graduación fina

### CONFORT

mango de aluminio resistente a los comunes productos químicos en los talleres



## Dinamométricas



### CP8905

#### DYNAMOMÉTRICAS

EXACTITUD, EXACTITUD Y DURABILIDAD A LARGO PLAZO

##### CARACTERÍSTICAS

- Escala en in-lbs & Nm
- Ajuste del par con bloqueo manual delante del mango
- Graduación en escala fina
- Señales sensibles y sonoras cuando alcanza el par
- Proporcionado con el certificado de calibración ISO 6789 y en una caja protectora moldeada por soplado
- Llaves numeradas

##### VENTAJAS

- Precisión: 4% según las especificaciones EN ISO 6789: 2003 y de larga duración hasta 25000 ciclos
- Durable: Fiabilidad del mecanismo hasta 25000 ciclos
- Robusto: Ratchet de cabeza de pera fija de 54 dientes con liberación rápida del zócalo
- Confort: Mango de aluminio negro resistente a productos químicos comunes en talleres
- Compacto: Trabajar en áreas restringidas

### CP8910

Las mismas características que CP8905 con la impulsión cuadrada de 3/8" - vea la tabla abajo para las capacidades del esfuerzo de torsión



### CP8915

#### DYNAMOMÉTRICAS

EXACTITUD, EXACTITUD Y DURABILIDAD A LARGO PLAZO

##### CARACTERÍSTICAS

- Escala en in-lbs & Nm
- Ajuste del par con bloqueo manual delante del mango
- Graduación en escala fina
- Señales sensibles y sonoras cuando alcanza el par
- Proporcionado con el certificado de calibración ISO 6789 y en una caja protectora moldeada por soplado
- Llaves numeradas

##### VENTAJAS

- Precisión: 4% según las especificaciones EN ISO 6789: 2003 y de larga duración hasta 25000 ciclos
- Durable: Fiabilidad del mecanismo hasta 25000 ciclos
- Robusto: Ratchet de cabeza de pera fija de 54 dientes con liberación rápida del zócalo
- Confort: Mango de aluminio negro resistente a productos químicos comunes en talleres
- Compacto: Trabajar en áreas restringidas

### CP8917

Las mismas características que CP8915 ver tabla abajo para las capacidades de par



### CP8920

#### DYNAMOMÉTRICAS

EXACTITUD, EXACTITUD Y DURABILIDAD A LARGO PLAZO

##### CARACTERÍSTICAS

- Escala en in-lbs & Nm
- Ajuste del par con bloqueo manual delante del mango
- Graduación en escala fina
- Señales sensibles y sonoras cuando alcanza el par
- Proporcionado con el certificado de calibración ISO 6789 y en una caja protectora moldeada por soplado
- Llaves numeradas

##### VENTAJAS

- Precisión: 4% según las especificaciones EN ISO 6789: 2003 y de larga duración hasta 25000 ciclos
- Durable: Fiabilidad del mecanismo hasta 25000 ciclos
- Robusto: Ratchet de cabeza de pera fija de 54 dientes con liberación rápida del zócalo
- Confort: Mango de aluminio negro resistente a productos químicos comunes en talleres
- Compacto: Trabajar en áreas restringidas

### CP8925

Las mismas características que CP8920 con la impulsión cuadrada de 1" - vea la tabla abajo para las capacidades del esfuerzo de torsión

MODELO	PIEZA NÚMERO	CUADRO DE SALIDA	CAPACIDAD		GRADUACIÓN		LONGITUD	PESO
			Nm	ft.lbs	Nm	ft.lbs		
<b>LLAVE DINAMOMÉTRICA EN FT + NM DE GRADUACIÓN EN LA PARTE TRASERA</b>								
CP8905	894 108 9055	1/4	5 – 25	50 – 250 in-lbs.	1	1	9.64	2.82
CP8910	894 108 9105	3/8	15 – 75	15 – 75	0.5	0.5	16.14	3.3
CP8915	894 108 9155	1/2	30 – 150	30 – 150	1	1	20.47	4.45
CP8917	894 108 9170	1/2	60 – 340	60 – 340	2	2	24	3,88
CP8920	894 108 9205	3/4	100 – 550	100 – 550	5	5	12.87	35.71
CP8925	894 108 9255	1	150 – 750	150 – 750	5	5	15.07	42,27
<b>LLAVE DINAMOMÉTRICA EN NM</b>								
CP8905	894 108 9050	1/4	5 – 25	50 – 250 in-lbs.	0.1	0.1	245	1.28
CP8910	894 108 9100	3/8	20 – 100	20 – 100	0.5	0.5	410	1.5
CP8915	894 108 9150	1/2	40 – 200	40 – 200	1	1	495	1,57
CP8917	894 108 9175	1/2	50 – 250	50 – 250	2	2	610	1,76
CP8920	894 108 9200	3/4	150 – 750	150 – 750	5	5	1060	16,2
CP8925	894 108 9250	1	200 – 1000	200 – 1000	5	5	1255	19,1

# LINTERNA



## Linterna de gran alcance

### ALTA POTENCIA DE ILUMINACIÓN:

30 de LED, 2250 lux @ 50 cm, 55 lumens

## CP8006

### RECARGABLE

Li-ion

### CARGA DE TIEMPO RÁPIDO

3.5 horas

### TIEMPO DE TRABAJO LARGO

6,0 horas (máxima potencia)

### IMPERMEABLE

IP65 grado



### ACCESORIOS INCLUIDOS

- Un tapón de coche (DC 12V)
- Un tapón (AC100-240V 50 / 60Hz en la UE, Reino Unido, Estados Unidos o versiones AUS)



### CONVENIENTE

- 120 ° base ajustable y magnético
- 360 ° gancho giratorio
- 1 luz roja para la señal de carga

### 4 POSICIONES

- Media luz
- Luz completa
- intermitente
- Off

### CÓMODO Y DURADERA

TPR Carcasa

MODELO	LUX @ 50 CM	LUMENS	LONGITUD		ANCHURA		PROFUNDIDAD DE		SEGURIDAD	CARGADOR DE ENTRADA DE	PESO	
			mm	en	mm	en	mm	en			g	libras
CP8006	2250	55	265	10.4	67	2.6	47	1.8	IP65	AC 100 – 240 V – 50/60 Hz & DC 12 V	37	0.8
CP8006	2250	55	265	10.4	67	2.6	47	1.8	IP65	AC 100 – 240 V – 50/60 Hz & DC 12 V	37	0.8
CP8006	2250	55	265	10.4	67	2.6	47	1.8	IP65	AC 100 – 240 V – 50/60 Hz & DC 12 V	37	0.8
CP8006	2250	55	265	10.4	67	2.6	47	1.8	IP65	AC 100 – 240 V – 50/60 Hz & DC 12 V	37	0.8

# ARRANCADORES



## Arranque extremo

9000 A PEAK (MODELO 500 FARAD)

ALTA CALIDAD: 5 AÑOS DE GARANTÍA, TIEMPO DE VIDA DEL CONDENSADOR 1 MILLÓN DE CICLOS

## CP90250 & CP90500

### ALTA DURABILIDAD

- Sin baterías con 1 millón de ciclos de tiempo de vida;
- 5 años de garantía

## 5 AÑOS DE GARANTÍA

### PROTECCIÓN D OBLE DE LA POLARIDAD

- Buzzer para evitar la inversión de polaridad y fusible para proteger booster y el coche.

### CARGA RÁPIDA

- 30 segundos en el motor en marcha;
- 6 horas con adaptador DC incluido (1).

### ALTA CALIDAD

- Gran abrazaderas de cobre y 50 mm<sup>2</sup> / Cables de 0,48 in<sup>2</sup> (modelo 500 Farads).



### TRANSPORTE FÁCIL

- Mango grande ligero y cómodo.

### FÁCIL DE USAR

- Información fácil de la carga del condensador de la lectura con la luz del LED.

### CONVENIENTE

- Bobina de cable más soporte de la pinza para un mejor almacenamiento;
- Cable de 43,6 pulgadas / 110 cm de longitud para un mejor acceso.

### VERSÁTIL

- Todo tipo de motores alimentados por 12V.

## TECNOLOGÍA ULTRACAPACITOR

Los arrancadores de coches demandan alta potencia para hacer funcionar los motores. Un motor diesel de 2 litros requiere alrededor de 700A. El condensador neumático de Chicago puede entregar 8000A.

MODELO	PIEZA NÚMERO	CAPACIDAD		CIRCUITO CORTO ACTUAL AP	CIRCUITO ARRANQUE ACTUAL A	ALARMA DE INVERSIÓN DE POLARIDAD	PROTECCIÓN DE FUSIBLE	ENCENDIDO DE CARGA		LONGITUD DE CABLE		SECCIÓN DE CABLE		PESO		LONGITUD	
		Faradio	Ah					Sector Motor	Engine	m	ft	mm <sup>2</sup>	in. <sup>2</sup>	kg	lb	mm	in
CP90250	894 109 0250	250		8000	1300	sí	sí	sí	sí	1.1	3.6	50	2	8.8	19.4	370	14.6
CP90500	894 109 0500	500		9000	1800	sí	sí	sí	sí	1.1	3.6	50	2	9.7	21.4	370	14.6

# ACCESORIOS

## GATOS DE CARRETILLA



### ALMOHADILLAS

PARA EL MODELO	DESCRIPCIÓN	PIEZA NÚMERO
CP80015 & CP80020	Soporte	895 031 1503
CP80015 & CP80020	Juego de almohadillas de goma	895 031 0421
CP80030	kit soporte	895 031 1852

### RUEDA METAL

PARA EL MODELO	DESCRIPCIÓN	PIEZA NÚMERO
CP80020 & CP80021	Kit de la rueda delantera	894 017 3311
CP80020 & CP80021	Juego de ruedas traseras	894 017 3313
CP80030 & CP80031	Kit de la rueda delantera	894 017 3312
CP80030 & CP80031	Juego de ruedas traseras	894 017 3314

## GATOS DE BALÓN



### EXTENSIONES

PARA EL MODELO	DESCRIPCIÓN	PIEZA NÚMERO
CP88221 & CP88222	Extensiones 80 mm	895 031 2038
CP88232	Extensiones 60 mm	895 031 2081

## GATOS OLEONEUMÁTICOS



### EXTENSIONES

PARA EL MODELO	DIMENSIONES		PIEZA NÚMERO
	ALTURA		
	mm	in	
CP85030 & CP85050	1.77	45	894 017 4093
CP85030 & CP85050	2.95	75	894 017 4105
CP85080 & CP85100	1.7	45	894 017 4271
CP85080 & CP85100	2.95	75	894 017 4272

## PRENSAS



### PERFORADORAS DE PRENSA

DESCRIPCIÓN	PIEZA NÚMERO
Presionador Ø10	895 500 0048
Presionador Ø12	895 500 0047
Presionador Ø16	895 500 0042
Presionador Ø18	895 500 0041
Presionador Ø20	895 500 0043
Presionador Ø22	895 500 0044
Presionador Ø25	895 500 0045
Presionador Ø30	895 500 0046
Plato	895 500 0049
Mandril de cambio rápido	895 500 0039
cuerpo esqueleto	895 500 0040

DESCRIPCIÓN	PIEZA NÚMERO
Juego de perforadoras de prensa	895 500 0050

### NET PROTECCIÓN

DESCRIPCIÓN	PIEZA NÚMERO
CP86100	894 017 3459
CP86151	894 017 3207
CP86201	894 017 3208
CP86301	894 017 3209
CP86501	894 017 3210
CP86750	894 017 3458



# LINEA DE AIRE



## Las unidades de tratamiento de aire Chicago Pneumatic

están diseñadas para ayudar a conseguir las máximas prestaciones de sus herramientas.



## Chicago Pneumatic

ofrece un amplio rango de acoplamientos para crear la mejor solución posible junto con nuestras herramientas neumáticas.



# LINEA DE AIRE

Las unidades de preparación de aire de Chicago Pneumatic se han diseñado para ayudarle a obtener el máximo rendimiento de sus herramientas.

Garantizan que la bajada de presión será mínima y, por tanto, también lo serán las pérdidas de energía en el sistema de distribución de aire, beneficiando así al medio ambiente y recortando al mismo tiempo los costes operacionales.

Con el uso de las unidades de preparación de aire, aumentará la vida útil de sus herramientas, disminuyendo a su vez los costes de reparación y el tiempo de descenso en la actividad. Una instalación de aire adecuada garantiza la productividad y una economía global óptima.

Los filtros y secadores de aire pueden causar una bajada de presión de entre 0,2 y 0,3 bares (3-4 psi). Sin embargo, en muchas aplicaciones su importancia puede ser vital.

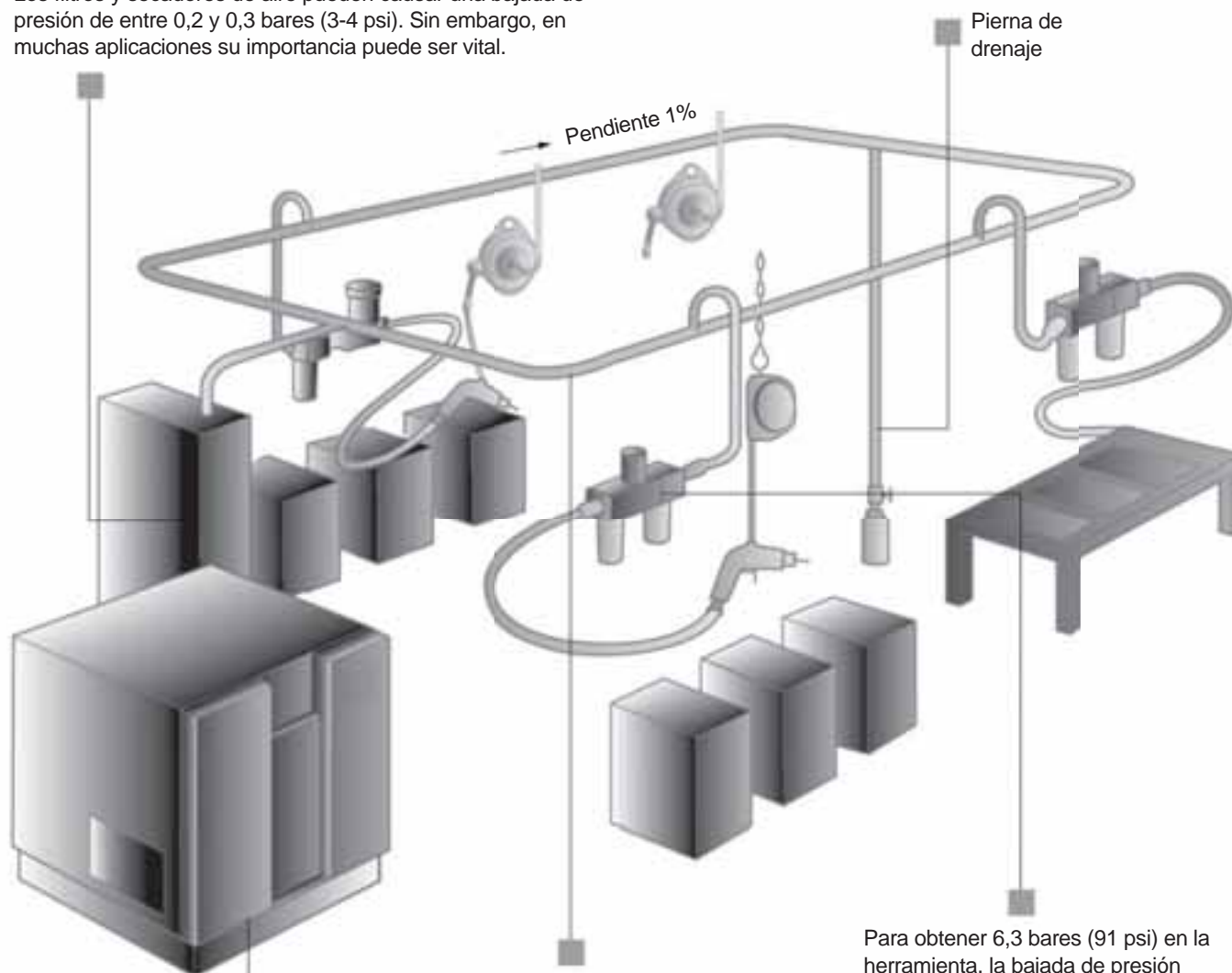

Una red diseñada con esmero elimina virtualmente las bajadas de presión. Se recomienda una distribución en forma de anillo con una pendiente del 1% con respecto a la entrada.

Para obtener 6,3 bares (91 psi) en la herramienta, la bajada de presión aceptable para los accesorios de red de aire es de 0,6 bares (9 psi). La combinación de componentes de alto rendimiento y una ingeniería precisa le permitirán alcanzar este objetivo.

Un compresor normal puede producir una presión de red de aire de hasta 7,5 bares (109 psi), en función de los ajustes de inicio y parada.





## FILTROS, REGULADORES, LUBRICADORES

¿Por qué debería utilizar un filtro, un regulador y un lubricador?

Chicago Pneumatic recomienda encarecidamente el uso de un filtro, un regulador y un lubricador (en ese orden) para preparar el aire que llega a la herramienta. Una preparación adecuada del aire mejorará el rendimiento de la herramienta y aumentará su vida útil. Las unidades deben montarse lo más cerca de la herramienta posible, preferentemente en el punto donde la manguera de la herramienta se conecta al sistema. Para que cumplan plenamente con su función, estas unidades deben ser inspeccionadas de manera periódica por trabajadores de mantenimiento o por los propios operadores.

### FILTRO DE AIRE

El filtro de aire separa las impurezas tales como agua y partículas sólidas.

No utilizar filtros en combinación con herramientas neumáticas conduce a una vida más corta de la herramienta, mantenimientos más caros y eficiencia más baja. Antiguos sistemas de aire con secadores enfriadores, por ejemplo, generan una gran cantidad de óxido que en herramientas de funcionamiento sin lubricación podrían dañarla en menos de una semana.

Los filtros Chicago Pneumatic separan hasta un 98% del agua cuando operan dentro del rango de trabajos para el que están diseñados. Los tres tipos (Pequeño, Mediano y Grande) tienen una caída de presión muy baja.

### REGULADOR

El regulador asegura que la presión pre-establecida de trabajo se mantiene constante con independencia de las variaciones de presión en la línea de aire y las pequeñas variaciones de caudal. Por ejemplo una presión superior a 1 bar de la necesaria aumenta el consumo de aire en un 16%.

Los reguladores de presión por muelle actúan rápidamente y por tanto deberían ser utilizados para todo los tipos de herramientas neumáticas.

### LUBRICADORES

Si los lubricadores no son utilizados las palas del motor deben ser cambiadas con más frecuencia. La vida de las palas puede reducirse a 1/10 parte de las horas normales de trabajos. El tipo más común de los lubricadores es el niebla de aceite, que suministra gotas de aceite dentro de la manguera de aire.

DIFERENTES TIPOS DE FRL:	TAMAÑO DE ROSCA DE ENTRADA DE AIRE.	CAUDAL DE AIRE A 6 BARS l/s (CFM)
Pequeño	1/4	Hasta 19 (9)
	3/8	Hasta 29,7 (14)
Mediano	1/2	Hasta 78,4 (37)
Grande	1	Hasta 175,9 (83)

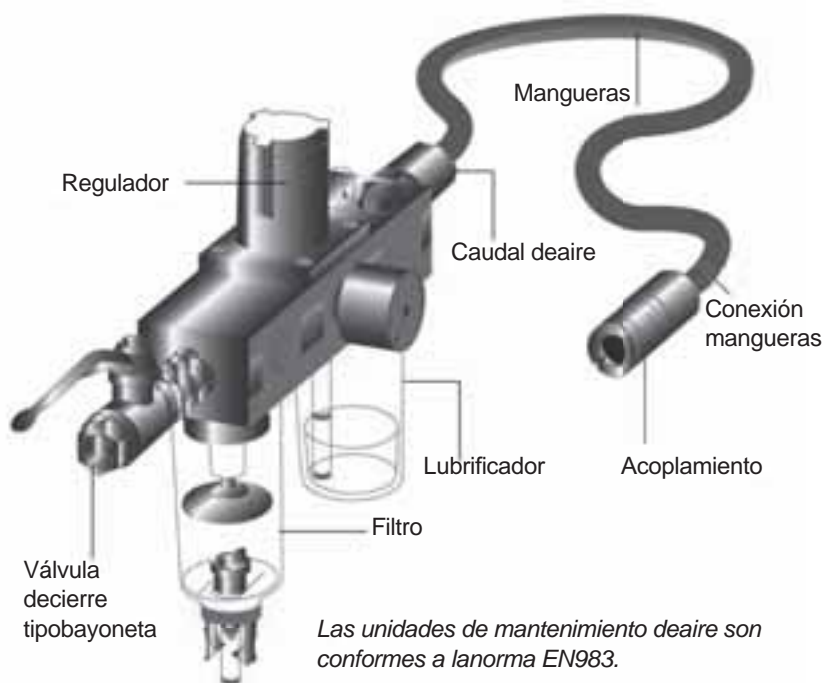

PRESIÓN EN LA HERRAMIENTA	CONSUMO DE AIRE
91 psi (6 bar)	100 %
101 psi (7 bar)	110 %
116 psi (8 bar)	125 %

# LINEA DE AIRE



NPT



	ENTRADA DE AIRE	MODELO	KIT DE REGULADOR Y FILTRO	KIT MANGUERA	LATIGUILLO	AIR FLEX	ENROLLADOR	ENROLLADOR
<b>IMPACTO</b>								
	1/4"	1/4" CP7711	8940171944	6158112150	CA047270	8940171569	8940171990	
	3/8"	1/4" CP721/CP724H/CP7721/CP7729/CP7731/CP7727	8940171944	6158112150	CA047270	8940171569	8940171990	
	1/2"	1/4" CP7732/CP7732C/CP7736/CP7737/CP7739/CP7748/CP7749/CP7620/CP7748TL/CP726H/CP7737/CP734H/CP749/CP749-2	8940171944	6158112150	CA047270	8940171569	8940171990	
	3/4"	3/8" CP772H/CP772H-6/CP7630/CP7630-6/CP7762/CP7763/CP7763-6/CP7769/CP7769-6	8940171945	6158112410	CA049271	8940171571	8940171992	8940172000
	3/4"	1/2" CP7763D/CP7763D-6	8940171946	6158112680	6158112660	8940171567	8940171998	8940172002
	1"	3/8" CP7779/CP7773	8940171945	6158112410	CA049271	8940171571	8940171992	8940172000
	1"	1/2" CP7776/CP7776-6/CP7782/CP7782-6/CP7782-SP6/CP7783-6/CP7773D/CP7773D-6/CP7783/CP5000/CP797/CP7778	8940171946	6158112680	6158112660	8940171567	8940171998	8940172002
<b>APRIETATUERCAS BLUETORK</b>								
	1"	3/8" All CP76xx series	8940171945	6158112410	CA049271	8940171571	8940171992	8940172000
<b>CARRACAS</b>								
	1/4"	1/4" CP9426/CP824/CP825/CP826	8940171944	6158112150	CA047270	8940171569	8940171990	
	3/8"	1/4" CP9427/CP824T/CP825T/CP826T/CP7830Q/CP7829/CP886/CP828	8940171944	6158112150	CA047270	8940171569	8940171990	
	1/2"	1/4" CP7830HQ/CP7829H/CP886H/CP828H	8940171944	6158112150	CA047270	8940171569	8940171990	
<b>ATORNILLADORES</b>								
	Impacto	1/4" CP2136/CP2141/CP2036/CP2037/CP2042	8940171944	6158112150	CA047270	8940171569	8940171990	
	DD & Positivo	1/4" CP2780/CP2755/CP780/CP781/CP782/CP783	8940171944	6158112150	CA047270	8940171569	8940171990	
<b>AMOLADORAS</b>								
	Amoladora de alta velocidad	1/4" CP9104Q	8940171944	6158112150	CA047270	8940171569	8940171990	
	Amoladora de troqueles compacto	1/4" CP875/CP876/CP91 series/CP860/CP872	8940171944	6158112150	CA047270	8940171569	8940171990	
	Amoladoras de ángulo compacto	1/4" CP7500D/CP91 series/CP854	8940171944	6158112150	CA047270	8940171569	8940171990	
	Amoladoras de ángulo compuestas	1/4" CP 75 series	8940171944	6158112150	CA047270	8940171569	8940171990	
	Amoladoras de ángulo	3/8" CP9123/CP857	8940171945	6158112410	CA049271	8940171571	8940171992	8940172000
<b>LIJADORAS</b>								
	Pistola	1/4" CP9778 / CP72 series	8940171944	6158112150	CA047270	8940171569	8940171990	
	Angular	1/4" CP 72series	8940171944	6158112150	CA047270	8940171569	8940171990	
	Orbital / Lijadora cuadrada	1/4" CP72 series / CP35 series	8940171944	6158112150	CA047270	8940171569	8940171990	
	Lijadoras de banda	1/4" CP858/CP9779/CP9780	8940171944	6158112150	CA047270	8940171569	8940171990	
<b>MARTILLOS</b>								
	Martillos	1/4" CP7111/CP7110/CP7150/CP714/CP717	8940171944	6158112150	CA047270	8940171569	8940171990	
	Martillo de agujas	1/4" CP7115/CP7120/CP7125	8940171944	6158112150	CA047270	8940171569	8940171990	
<b>TALADROS</b>								
	Pistola	1/4" CP7300/CP785/CP789	8940171944	6158112150	CA047270	8940171569	8940171990	
	Recto	1/4" CP887	8940171944	6158112150	CA047270	8940171569	8940171990	
	Ángulo	1/4" CP879	8940171944	6158112150	CA047270	8940171569	8940171990	
	Pistola	1/4" CP9285/CP9286/CP9287/CP9288/CP9789/CP9790/CP9791/CP9792	8940171944	6158112150	CA047270	8940171569	8940171990	
<b>HERRAMIENTAS ESPECIALES</b>								
	Sierra	1/4" CP7900/CP7901/CP881	8940171944	6158112150	CA047270	8940171569	8940171990	
	Amortiguador de neumáticos	1/4" CP871/CP873	8940171944	6158112150	CA047270	8940171569	8940171990	
	Cortador / picador	1/4" CP874/CP9116/CP835/CP9882/CP861	8940171944	6158112150	CA047270	8940171569	8940171990	
	Otros	1/4" CP9705/CP710/CP9885/CP9710/CP9882/CP9883/CP9884/CP785	8940171944	6158112150	CA047270	8940171569	8940171990	



BSP



	ENTRADA DE AIRE	MODELO	KIT DE REGULADOR Y FILTRO	KIT MANGUERA	LATIGUILLO	AIR FLEX	ENRROLLADOR	ENRROLLADOR
<b>IMPACTO</b>								
	1/4"	1/4" CP7711	8940171927	6158046290	6158111920	8940171568	8940171991	
	3/8"	1/4" CP721/CP724H/CP7721/CP7729/CP7731/CP7727	8940171927	6158046290	6158111920	8940171568	8940171991	
	1/2"	1/4" CP7732/CP7732C/CP7736/CP7737/CP7739/CP7748/CP7749/CP7620/CP7748TL/CP726H/CP7737/CP734H/CP749/CP749-2	8940171927	6158046290	6158111920	8940171568	8940171991	
	3/4"	3/8" CP772H/CP772H-6/CP7630/CP7630-6/CP7762/CP7763/CP7763-6/CP7769/CP7769-6	8940171928	6158112390	6158112640	8940171570	8940171993	8940172001
	3/4"	1/2" CP7763D/CP7763D-6	8940171929	6158112670	6158112650	8940171566	8940171999	8940172003
	1"	3/8" CP7779/CP7773	8940171928	6158112390	6158112640	8940171570	8940171993	8940172001
	1"	1/2" CP7776/CP7776-6/CP7782/ CP7782-6/CP7782-SP6/CP7783-6/CP7773D/CP7773D-6/CP7783/CP5000/CP797/CP7778	8940171929	6158112670	6158112650	8940171566	8940171999	8940172003
<b>APRIETATUERCAS BLUETORK</b>								
	1"	3/8" All CP76xx series	8940171928	6158112390	6158112640	8940171570	8940171993	8940172001
<b>CARRACAS</b>								
	1/4"	1/4" CP9426/CP824/CP825/CP826	8940171927	6158046290	6158111920	8940171568	8940171991	
	3/8"	1/4" CP9427/CP824T/CP825T/CP826T/CP7830Q/CP7829/CP886/CP828	8940171927	6158046290	6158111920	8940171568	8940171991	
	1/2"	1/4" CP7830HQ/CP7829H/CP886H/CP828H	8940171927	6158046290	6158111920	8940171568	8940171991	
<b>ATORNILLADORES</b>								
	Impacto	1/4" CP2136/CP2141/CP2036/CP2037/CP2042	8940171927	6158046290	6158111920	8940171568	8940171991	
	DD & Positivo	1/4" CP2780/CP2755/CP780/CP781/CP782/CP783	8940171927	6158046290	6158111920	8940171568	8940171991	
<b>AMOLADORAS</b>								
	Amoladora de alta velocidad	1/4" CP9104Q	8940171927	6158046290	6158111920	8940171568	8940171991	
	Amoladora de troqueles compacto	1/4" CP875/CP876/CP91 series/CP860/CP872	8940171927	6158046290	6158111920	8940171568	8940171991	
	Amoladoras de ángulo compacto	1/4" CP7500D/CP91 series/CP854	8940171927	6158046290	6158111920	8940171568	8940171991	
	Amoladoras de ángulo compuestas	1/4" CP 75 series	8940171927	6158046290	6158111920	8940171568	8940171991	
	Amoladoras de ángulo	3/8" CP9123/CP857	8940171928	6158112390	6158112640	8940171570	8940171993	8940172001
<b>LIJADORAS</b>								
	Pistola	1/4" CP9778 / CP72 series	8940171927	6158046290	6158111920	8940171568	8940171991	
	Angular	1/4" CP 72series	8940171927	6158046290	6158111920	8940171568	8940171991	
	Orbital / Lijadora cuadrada	1/4" CP72 series / CP35 series	8940171927	6158046290	6158111920	8940171568	8940171991	
	Lijadoras de banda	1/4" CP858/CP9779/CP9780	8940171927	6158046290	6158111920	8940171568	8940171991	
<b>MARTILLOS</b>								
	Martillos	1/4" CP7111/CP7110/CP7150/CP714/CP717	8940171927	6158046290	6158111920	8940171568	8940171991	
	Martillo de agujas	1/4" CP7115/CP7120/CP7125	8940171927	6158046290	6158111920	8940171568	8940171991	
<b>TALADROS</b>								
	Pistola	1/4" CP7300/CP785/CP789	8940171927	6158046290	6158111920	8940171568	8940171991	
	Recto	1/4" CP887	8940171927	6158046290	6158111920	8940171568	8940171991	
	Ángulo	1/4" CP879	8940171927	6158046290	6158111920	8940171568	8940171991	
	Pistola	1/4" CP9285/CP9286/CP9287/CP9288/CP9789/CP9790/CP9791/CP9792	8940171927	6158046290	6158111920	8940171568	8940171991	
<b>HERRAMIENTAS ESPECIALES</b>								
	Sierra	1/4" CP7900/CP7901/CP881	8940171927	6158046290	6158111920	8940171568	8940171991	
	Amortiguador de neumáticos	1/4" CP871/CP873	8940171927	6158046290	6158111920	8940171568	8940171991	
	Cortador / picador	1/4" CP874/CP9116/CP835/CP9882/CP861	8940171927	6158046290	6158111920	8940171568	8940171991	
	Otros	1/4" CP9705/CP710/CP9885/CP9710/CP9882/CP9883/CP9884/CP785	8940171927	6158046290	6158111920	8940171568	8940171991	

# UNIDADES DE PREPARACIÓN DE AIRE



## CARACTERÍSTICAS Y BENEFICIOS

- Capacidad de flujo de aire elevada: hasta 220 cfm (104 l/s) para cubrir la mayoría de las necesidades de las herramientas neumáticas. Disponible en los kits: de 1/4", 1/2", 3/4", BSP o NPT, unidades de 2 o 3 etapas o individuales. Diseño duradero que incluye cubetas metálicas con bayoneta de apertura para entornos de trabajo duros.
- (1) Indicador de nivel del líquido en las cubetas para facilitar la lectura.
- (2) Filtro con elemento de 5µm pre instalado para optimizar la limpieza del aire y con una válvula de drenaje automática.
- (3) Suministradas con un indicador metálico de presión de 0 a 10 bares (0 a 145 PSI) con escala métrica e imperial.
- (4) Presión máxima de entrada / salida de 145 – 245 PSI (10-17 bares).
- (5) Lubricador de micro niebla para optimizar la relación aire/aceite
- (6) Válvula de drenaje automática
- (7) Drenaje manual



Flujo máximo de aire Δ  
14,5 PSI (1 bar)



ATRIBUTOS	FRL METALICO	FLR DE COMPOSITE
Maxima fluidez de aire	50 l/s	44 l/s
Maxima Presion	17 bar	15 bar
Capacidad de aceite	201 ml	125 ml
Maximo tamaño	Hasta 3/4 "	Hasta 1/2 "
Elemento de filtro	5µm	5µm
Indicadores de Nivel	✓	✗
Válvula de drenaje de agua	Automático	Semi-automático
Válvula de drenaje de aceite	Manual	✗
Material de Cuencos	Metálico	Policarbonado
Resistencia de Solvente	✓	✗
Soporte para uso en el exterior	✓	✗
Estructuras posibles	2 etapas - 3 etapas	2 etapas
Aplicaciones principales	Fundiciones, astilleros, Oil&Gas, Maquinaria pesada	Servicio Vehicular, Pequeña Industria



LUBRICADOR DEL REGULADOR DEL FILTRO CON INDICADOR DE PRESIÓN (0-150 PSI - 0-10 BARES)	HUSILLO	FLUJO MÁX. AIRE		PRESIÓN MÁXIMA	CAPACIDAD DE ACEITE		REFERENCIA	
	in.	cfm	l/s	Inlet (psi/bar)	oz	ml	NPT	BSP
2 etapas metálicas	1/4 G	24	11	150/10	3.4	100	894 016 8515	894 016 8478
2 etapas metálicas	1/2 G	110	50	246/17	6.8	201	894 016 8517	894 016 8480
2 etapas metálicas	3/4 G	220	100	246/17	6.8	201	894 016 8519	894 016 8483
3 etapas metálicas	1/4 G	24	11	150/10	3.4	100	894 016 8516	894 016 8479
3 etapas metálicas	1/2 G	110	50	246/17	6.8	201	894 016 8518	894 016 8481
3 etapas metálicas	3/4 G	220	100	246/17	6.8	201	894 016 8520	894 016 8484
Composite – 2 etapas	1/4 G	74	34	213/14	4.2	125	894 017 1944	894 017 1927
Composite – 2 etapas	3/8 G	76	35	213/14	4.2	125	894 017 1945	894 017 1928
Composite – 2 etapas	1/2 G	96	44	213/15	4.2	125	894 017 1946	894 017 1929

Incluido en las unidades: Filtro 5µm, Indicador de presión de 0 a 150 psi – de 0 a 10 bares, Lubricador de micro niebla, Válvula de drenaje automática



UNIDAD DE FILTRO	HUSILLO	REFERENCIA	
	in.	NPT	BSP
1 ETAPA	1/4 G	894 016 9091	894 016 9090
1 ETAPA	1/2 G	894 016 9099	894 016 9098
1 ETAPA	3/4 G	894 016 9107	894 016 9106



UNIDAD DE LUBRICADORES	HUSILLO	REFERENCIA	
	in.	NPT	BSP
1 ETAPA	1/4 G	894 016 9095	894 016 9094
1 ETAPA	1/2 G	894 016 9103	894 016 9102
1 ETAPA	3/4 G	894 016 9111	894 016 9110



UNIDAD DE FILTRO	HUSILLO	REFERENCIA	
	in.	NPT	BSP
1 ETAPA	1/4 G	894 016 9093	894 016 9092
1 ETAPA	1/2 G	894 016 9101	894 016 9100
1 ETAPA	3/4 G	894 016 9109	894 016 9108



FILTRO REGULADOR	HUSILLO	REFERENCIA	
	in.	NPT	BSP
1 ETAPA	1/4 G	894 016 9097	894 016 9096
1 ETAPA	1/2 G	894 016 9105	894 016 9104
1 ETAPA	3/4 G	894 016 9113	894 016 9112



INDICADOR DE PRESIÓN	TAMAÑO		Ø	PRESIÓN MÁXIMA	REFERENCIA
	in.	mm			
1/8" - 0-10	1/8"G	1.57	40	150 PSI (10bar)	894 016 9178
1/8" - 0-10	1/8"NTP	1.57	40	150 PSI (10bar)	894 016 9179
1/8" - 0-10	1/8"G	1.97	50	150 PSI (10bar)	894 016 9180
1/8" - 0-10	1/8"NTP	1.97	50	150 PSI (10bar)	894 016 9181



UNIDAD PARA PINTURA	REFERENCIA
Filter 0.01µm	894 017 0472



SOPORTE PORTÁTIL DEL FILTRO	REFERENCIA
COMPATIBLE CON TODOS LOS TAMAÑOS DE UNIDADES DE FILTRO CP	615 812 0450

Lubricación  
ver página 142



## LA FLEXIBILIDAD DEL CONECTOR AIR-FLEX



**EL NUEVO CONECTOR AIR-FLEX DE CP CONVIERTE LAS RÍGIDAS MANGUERAS EN FLEXIBLES Y MULTIDIRECIONALES.**

**Fácil:** menos esfuerzo debido a la rigidez de manguera, hace el trabajo más fácil debido a la facilidad para alcanzar cualquier zona de trabajo.

**Comodidad y seguridad:** no se retuerce, la manguera permanece en la posición ideal de trabajo con menos riesgos de tendinitis.

**Conector Air-Flex de 1/4" usado a 90°**

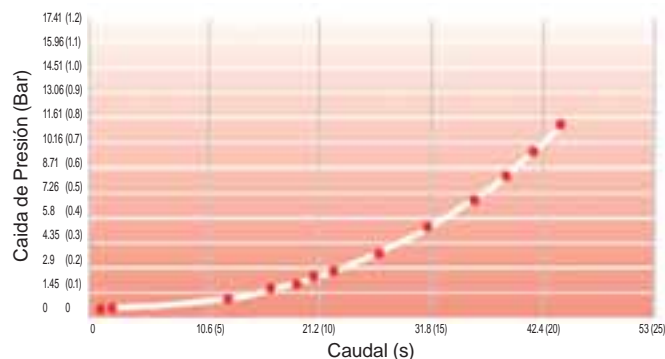

**Conector Air-Flex de 1/2" o 3/8" usado a 90°**

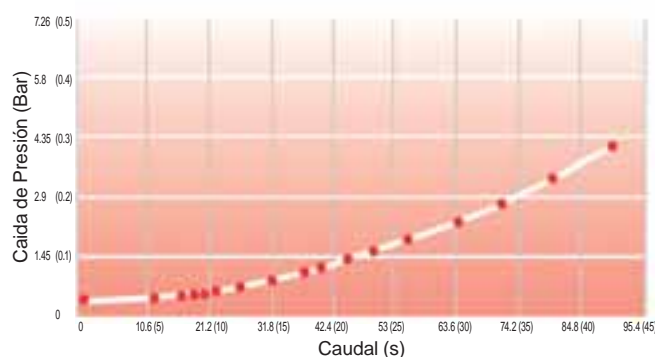

## RANGO CP AIR-FLEX\*



## DIMENSIONES



MODELO	REFERENCIA	MAX. RECOMENDADO CAUDAL DE AIRE		HEMBRA INTRADA	MACHO SALIDA	PESO		LONGITUD		SALIDA DIAMETRO	
		cfm	l/s			lb	g	in.	mm	in.	mm
BSP											
AIR-FLEX 1/4"	894 017 1568	25	12	1/4	1/4	0,17	79	2,63	67	0,94	24,0
AIR-FLEX 1/4" CON CUBIERTA	894 017 2156	25	12	1/4	1/4	0,17	79	2,63	67	0,94	24,0
AIR-FLEX 3/8"	894 017 1570	74	35	3/8	3/8	0,28	126	3,23	82	1,16	29,5
AIR-FLEX 1/2"	894 017 1566	74	35	1/2	1/2	0,29	132	3,23	82	1,16	29,5
NPT											
AIR-FLEX 1/4"	894 017 1569	25	12	1/4	1/4	0,17	79	2,63	67	0,94	24,0
AIR-FLEX 1/4" CON CUBIERTA	894 017 2157	25	12	1/4	1/4	0,17	79	2,63	67	0,94	24,0
AIR-FLEX 3/8"	894 017 1571	74	35	3/8	3/8	0,28	126	3,23	82	1,16	29,5
AIR FLEX 3/8" CON CUBIERTA	894 017 3701	74	35	3/8	3/8	0,28	126	3,23	82	1,16	29,5
AIR-FLEX 1/2"	894 017 1567	74	35	1/2	1/2	0,29	132	3,23	82	1,16	29,5
AIR FLEX 1/2" ALTA CAPACIDAD	894 017 5305	110	52	1/2	1/2	0,73	330	4,48	114	1,53	39



\*No recomendado para herramientas de percusión

# LINEA DE AIRE

## CARACTERÍSTICAS ERGONÓMICAS PARA UN CONFORT ÓPTIMO



PARA ENROLLADORES DE MANGUERA DE TIPO ABIERTO VEA EL GRAFICO ABAJO



**CARRACA DE TRINQUETE**  
Proporciona un fácil bloqueo y recogida de la manguera

**PLACA CON SOPORTE GIRATORIO**  
Permite 180° de fácil movimiento

**ENTRADA GIRATORIA MULTIDIRECCIONAL**  
Conectores fijos de fácil conexión

**BOLA DE RETENCIÓN MÓVIL**  
Permite fácil ajuste de la longitud de la cabeza de la manguera

## APLICACIONES



Mantenimiento en vehículos ligeros y pesados



Mantenimiento industrial y producción



Para mantenimientos "off road"

## CRITERIO DE SELECCIÓN DE ENROLLADOR DE MANGUERA

- ✓ **Primero considere la aplicación y los requerimientos de presión.** NOTA: todos los enrolladores de manguera trabajan con una presión máxima de 217psi (15 bar)
- ✓ **Luego determine el DI (Diámetro Interior)** requerido para la manguera (Consejo: Siempre chequee el DI de la manguera recomendado para cada herramienta en el catálogo/catálogo online)
- ✓ **Luego seleccione el largo del enrollador de manguera y el material de la manguera dependiendo del ambiente de trabajo.**

## DURABILIDAD MEJORADA



**CALIDAD Y SEGURIDAD COMPROBADA**  
La gama de enrolladores más duradero jamás ofrecido por Chicago Pneumatic



**PROTECCIÓN DE GOMA**  
Evita cualquier tensión en el enrollado



**NUEVO SISTEMA DE CONEXIONES**  
Máxima calidad para la máxima robustez

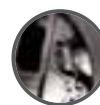

**CARRACA DE TRINQUETE**  
Acceso exterior para un mantenimiento rápido y de reducido coste



**INCREMENTO DE CALIDAD EN LAS PIEZAS**  
\* Piezas de larga duración  
\* Totalmente reparable



**MUELLE DEL TAMBOR**  
\* Hasta 25.000 ciclos  
\* Durabilidad superior

## GAMA COMPLETA DE ENROLLADORES DE MANGUERA

### MANGUERA Ø: 5/16" (8 MM)

Presión de trabajo 217 psi / 15 bar – Temperatura de trabajo – 14° + 140°F / -10°C+60°

MODELO	REFERENCIA	Ø MANGUERA INT.	Ø MANGUERA EXT.	LONGITUD MANGUERA	MATERIAL	ACCESORIO DE ENTRADA	ACCESORIO DE SALIDA DE MANGUERA	MATERIAL DEL ENROLLADOR DE MANGUERA	TIPO DE FLUIDO	TIPO DE ENROLLADOR DE MANGUERA
NPT HR8108	894 017 1990	5/16" (8 mm)	1/2" (12mm)	33ft (10m)	PU	1/4" F GIRATORIOS	1/4" M FIX	PLÁSTICO	AIRE	CERRADO
BSP HR8108	894 017 1991	5/16" (8 mm)	1/2" (12mm)	33ft (10m)	PU	1/4" F GIRATORIOS	1/4" M FIX	PLÁSTICO	AIRE	CERRADO
NPT HR8208	894 017 1994	5/16" (8 mm)	1/2" (12mm)	33ft (10m)	KPU	1/4" F GIRATORIOS	1/4" M FIX	ALUMINIO	AIRE/AGUA	CERRADO
BSP HR8208	894 017 1995	5/16" (8 mm)	1/2" (12mm)	33ft (10m)	KPU	1/4" F GIRATORIOS	1/4" M FIX	ALUMINIO	AIRE/AGUA	CERRADO

### MANGUERA Ø: 3/8" (10 MM)

Presión de trabajo 217 psi / 15 bar – Temperatura de trabajo – 14° + 140°F / -10°C+60°

MODELO	REFERENCIA	Ø MANGUERA INT.	Ø MANGUERA EXT.	LONGITUD MANGUERA	MATERIAL	ACCESORIO DE ENTRADA	ACCESORIO DE SALIDA DE MANGUERA	MATERIAL DEL ENROLLADOR DE MANGUERA	TIPO DE FLUIDO	TIPO DE ENROLLADOR DE MANGUERA
NPT HR8110	894 017 1992	3/8" (10mm)	9/16" (14mm)	52.5ft (16m)	PU	3/8" F GIRATORIOS	3/8" M FIX	PLÁSTICO	AIRE	CERRADO
BSP HR8110	894 017 1993	3/8" (10mm)	9/16" (14mm)	52.5ft (16m)	KPU	3/8" F GIRATORIOS	3/8" M FIX	PLÁSTICO	AIRE	CERRADO
NPT HR8210	894 017 1996	3/8" (10mm)	9/16" (14mm)	52.5ft (16m)	KPU	3/8" F GIRATORIOS	3/8" M FIX	ALUMINIO	AIRE/AGUA	CERRADO
BSP HR8210	894 017 1997	3/8" (10mm)	9/16" (14mm)	52.5ft (16m)	KPU	3/8" F GIRATORIOS	3/8" M FIX	ALUMINIO	AIRE/AGUA	CERRADO
NPT HR9110	894 017 2000	3/8" (10mm)	9/16" (14mm)	65.6ft (20m)	KPU	1/2" F 90° GIRO	3/8" M FIX	TAMBOR PLÁSTICO DE ESTRUCTURA DE ALUMINIO	AIRE/AGUA	ABIERTO
BSP HR9110	894 017 2001	3/8" (10mm)	9/16" (14mm)	65.6ft (20m)	KPU	1/2" F 90° GIRO	3/8" M FIX	TAMBOR PLÁSTICO DE ESTRUCTURA DE ALUMINIO	AIRE/AGUA	ABIERTO

### MANGUERA Ø: 1/2" (13 MM)

Presión de trabajo 217 psi / 15 bar – Temperatura de trabajo – 14° + 140°F / -10°C+60°

MODELO	REFERENCIA	Ø MANGUERA INT.	Ø MANGUERA EXT.	LONGITUD MANGUERA	MATERIAL	ACCESORIO DE ENTRADA	ACCESORIO DE SALIDA DE MANGUERA	MATERIAL DEL ENROLLADOR DE MANGUERA	TIPO DE FLUIDO	TIPO DE ENROLLADOR DE MANGUERA
NPT HR8113	894 017 1998	1/2" (13mm)	11/16" (17mm)	52.5ft (16m)	KPU	1/2" F GIRATORIOS	1/2" M FIX	PLÁSTICO	AIRE	CERRADO
BSP HR8113	894 017 1999	1/2" (13mm)	11/16" (17mm)	52.5ft (16m)	KPU	1/2" F GIRATORIOS	1/2" M FIX	PLÁSTICO	AIRE	CERRADO
NPT HR9113	894 017 2002	1/2" (13mm)	11/16" (17mm)	49ft (15m)	KPU	1/2" F 90° GIRO	1/2" M FIX	TAMBOR PLÁSTICO DE ESTRUCTURA DE ALUMINIO	AIRE/AGUA	ABIERTO
BSP HR9113	894 017 2003	1/2" (13mm)	11/16" (17mm)	49ft (15m)	KPU	1/2" F 90° GIRO	1/2" M FIX	TAMBOR PLÁSTICO DE ESTRUCTURA DE ALUMINIO	AIRE/AGUA	ABIERTO
BSP HR 9213	894 017 3324	1/2" (13mm)	13/16" (20.5mm)	49ft (15m)	RUBBER	1/2" F 90° GIRO	1/2" M FIX	TAMBOR PLÁSTICO DE ESTRUCTURA DE ALUMINIO	AIRE/AGUA	ABIERTO
NPT HR9213	894 017 3325	1/2" (13mm)	13/16" (20.5mm)	49ft (15m)	RUBBER	1/2" F 90° GIRO	1/2" M FIX	TAMBOR PLÁSTICO DE ESTRUCTURA DE ALUMINIO	AIRE/AGUA	ABIERTO



CHICAGO PNEUMATIC OFRECE LAS MANGUERAS DE GOMA Y POLIURETANO DE MAYOR CALIDAD EN LA LÍNEA INDUSTRIAL PARA CUBRIR LAS DIFERENTES NECESIDADES DE LAS APLICACIONES CON HERRAMIENTAS ELÉCTRICAS.

ADEMÁS, LA SERIE EFFI MAX SE HA DISEÑADO CON UNAS CARACTERÍSTICAS ESPECIALES, COMO POR EJEMPLO, PESO LIGERO Y FLEXIBILIDAD, A FIN DE SATISFACER LAS EXIGENCIAS ERGONÓMICAS, ASÍ COMO ANTIESTÁTICAS EN LAS APLICACIONES CON NECESIDADES DE ESD.

## MANGUERAS

### RECOMENDACIONES DE MANGUERAS

DESCRIPTION	EFFI MAX	POLIURETANO	GOMA
Flexible	++	++	+
Peso ligero	++	++	+
Exterior	+++	+	+++
Resistente a chispas	+++	-	+++
Entorno duro	+++	++	+++
Antiestática	+++	-	+++
Límites de temperatura	-40 to +194F° -40 to +90°C	-22 to +176F° -30 to +80°C	-40 to +194F° -40 to +90°C



Con el flujo de aire recomendado, la caída de presión es de 2,9 PSI/0,2 bares con una manguera de 16 ft/5 m de longitud. La recomendación es aumentar el diámetro una talla por cada 32,8 ft/10 m de longitud de la manguera.

## SERIE EFFI

La EFFI de CP es una línea Premium de mangueras diseñada con características especiales, como las antiestáticas, el peso extremadamente ligero, la resistencia y la durabilidad, que ayudarán al operario a maximizar la productividad de la herramienta.

### MANGUERAS EFFI MAX

Dirigidas a aplicaciones genéricas de esmerilado

- Peso extremadamente bajo
- Antiestáticas
- Manguera de goma
- Suave y flexible
- Resistentes a las salpicaduras de soldadura



DIMENSIONES (IDXOD)		LARGO		PRESIÓN MÁX DE TRABAJO		FLUJO AIRE		PESO POR 65.6 FT / 20M		REFERENCIA
in. ID	mm	ft	m	PSI (bar)	cfm	l/s	lb	kg		
3/8	16x22.5	9.8	3	232 (16)	91.1	43	1	0.5	615 813 2080	
3/8	9.5x12.5	65.6	20	232 (16)	27.6	13	6.4	2.9	894 016 9921	
1/2	13x18.6	65.6	20	232 (16)	44.5	21	8.6	3.9	615 810 9000	
5/8	16x22.5	65.6	20	232 (16)	91.1	43	10.6	4.8	615 810 9010	
3/4	20x26.1	65.6	20	232 (16)	159	75	11.9	5.4	615 810 9020	
1/2	13x18,6	164	50	232 (16)	44.5	21	21.5	9,75	615 813 0680	
5/8	16x22,5	164	50	232 (16)	91.1	43	26.5	12	615 813 0690	
3/4	20x26,1	164	50	232 (16)	159	75	29.75	13.5	615 813 0700	

Las mangueras de calidad estándar de PUR y Goma proporcionarán los productos de mejor relación calidad precio para trabajar de manera óptima con herramientas neumáticas.

### MANGUERAS DE GOMA

Dirigidas a las tareas más exigentes de la construcción, minería, astilleros, fundiciones, etc.

- Duraderas
- Antiestáticas
- Resistentes a las salpicaduras de soldadura y amolado



DIMENSIONES (IDXOD)		LARGO		PRESIÓN MÁX DE TRABAJO		FLUJO AIRE		PESO POR 98 FT / 30 M		REFERENCIA
in. ID	mm	ft	m	PSI (bar)	cfm	l/s	lb	kg		
3/8	10x16	65.6	20	232 (16)	27.5	13	7.9	3.6	615 810 8640	
1/2	12.5x19.1	65.6	20	232 (16)	44.5	21	10.4	4.7	615 810 8650	
5/8	16x23	65.6	20	232 (16)	91.1	43	13.4	6.1	615 810 8660	
3/4	20x26.6	65.6	20	232 (16)	159	75	17.2	7.8	615 810 8680	
1	25x34	65.6	20	232 (16)	265	125	26.0	11.8	615 810 8700	

### MANGUERAS DE POLIURETANO

Dirigidas a aplicaciones para servicios pesados, para uso en interiores y exteriores

- Resistentes al aceite
- Flexibles
- Vida útil larga
- Sin PVC: Ecológicas



DIMENSIONES (IDXOD)		LARGO		PRESIÓN MÁX DE TRABAJO		FLUJO AIRE		PESO POR 82 FT / 25 M		REFERENCIA
in. ID	mm	ft	m	PSI (bar)	cfm	l/s	lb	kg		
1/4	6.5x10	82	25	290 (20)	8.5	4.0	2.9	1.3	615 804 6230	
5/16	8x12	82	25	290 (20)	15.9	7.5	4.8	2.2	615 804 6240	
3/8	9.5x13	82	25	232 (16)	27.5	13.0	5.5	2.5	615 804 6250	
1/2	13x18	82	25	188 (13)	44.5	21.0	8.8	4.0	615 804 6260	

## KITS DE MANGUERAS



Los kits de mangueras están equipados con accesorios con extremos con rosca y disponibles en longitudes cortas, listos para ser conectados y utilizados.

DIMENSIONES (IDxOD)		MACHO		LARGO		REFERENCIA		MATERIAL MANGUERA
in. ID	mm	in.	ft	m	NPT	BSP		
1/4	6.5x10	1/4	26.2	8	<b>615 811 2130</b>	<b>615 804 6270</b>		<b>PU</b>
5/16	8x12	1/4	26.2	8	<b>615 811 2140</b>	<b>615 804 6280</b>		<b>PU</b>
3/8	10x13	1/4	26.2	8	<b>615 811 2150</b>	<b>615 804 6290</b>		<b>PU</b>
3/8	10x13	3/8	26.2	8	<b>615 811 2400</b>	<b>615 811 2380</b>		<b>PU</b>
1/2	13x18	1/2	26.2	8	<b>615 811 2160</b>	<b>615 804 6300</b>		<b>PU</b>
1/2	13x18	3/8	26.2	8	<b>615 811 2410</b>	<b>615 811 2390</b>		<b>PU</b>
5/8	16x23	1/2	26.2	8	<b>615 811 2680</b>	<b>615 811 2670</b>		<b>GOMA</b>

## CONEXIONES FLEXIBLES PARA MANGUERAS DE GOMA

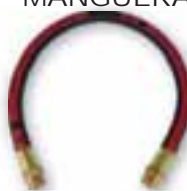

Utilice siempre una conexión flexible paramangueras entre la herramienta y la manguera de suministro de aire. Ofrecerá seguridad y una vida útil más larga del conducto de entrada de aire.



DIÁ. MANGUERA		TAMAÑO ROSCA	LARGO DE MANGUERA		REFERENCIA	
in.	mm	in.	ft	m	NPT	BSP
3/8	10	1/4	2.0	0.6	<b>CA047270</b>	<b>615 811 1920</b>
1/2	13	3/8	2.0	0.6	<b>CA049271</b>	<b>615 811 2640</b>
1/2	13	1/2	2.0	0.6	<b>CA049270</b>	<b>615 811 1930</b>
5/8	16	1/2	2.0	0.6	<b>615 811 2660</b>	<b>615 811 2650</b>

## MANGUERA ESPIRAL DE POLIURETANO

Las mangueras espirales se han adaptado especialmente para herramientas que se utilizan a distancias variables. Vertical u horizontalmente, las mangueras espirales junto con un equilibrador, son un avance en ergonomía. Equipadas con un rodamiento de bolas en un extremo (excepto 11 x 16), se pueden conectar directamente al conducto de salida de la herramienta y así evitar que se retuerza la manguera.

- Auto retráctiles
- Ligeras y flexibles
- Fuertes y duraderas



DIMENSIONES (IDxOD)		ROSCAS MACHO		LARGO DE TRABAJO		LARGO			REFERENCIA	
in. ID	mm	in.	ft	m	A	B	C	NPT	BSP	
					in. (mm)	in. (mm)	in. (mm)			
1/4	5x8	1/4	6.6	2	19.7 (500)	6.3 (160)	5.9 (150)		<b>615 804 6310</b>	
1/4	5x8	1/4	13.1	4	19.7 (500)	12.6 (320)	5.9 (150)		<b>615 804 6320</b>	
1/4	5x8	1/4	19.7	6	19.7 (500)	18.5 (470)	5.9 (150)		<b>615 804 6330</b>	
1/4	5x8	1/4	26.2	8	19.7 (500)	24.4 (620)	5.9 (150)		<b>615 804 6340</b>	
1/4	6.5x10	1/4	6.6	2	19.7 (500)	5.5 (140)	5.9 (150)	<b>615 810 9670</b>	<b>615 804 6350</b>	
1/4	6.5x10	1/4	13.1	4	19.7 (500)	13 (330)	5.9 (150)	<b>615 810 9680</b>	<b>615 804 6360</b>	
1/4	6.5x10	1/4	19.7	6	19.7 (500)	20.1 (510)	5.9 (150)	<b>615 810 9690</b>	<b>615 804 6370</b>	
1/4	6.5x10	1/4	26.2	8	19.7 (500)	27.6 (700)	5.9 (150)	<b>615 810 9700</b>	<b>615 804 6380</b>	
5/16	8x12	3/8	6.6	2	19.7 (500)	5.1 (130)	5.9 (150)	<b>615 810 9710</b>	<b>615 804 6390</b>	
5/16	8x12	3/8	13.1	4	19.7 (500)	11.8 (300)	5.9 (150)	<b>615 810 9720</b>	<b>615 804 6400</b>	
5/16	8x12	3/8	19.7	6	19.7 (500)	18.1 (460)	5.9 (150)	<b>615 810 9730</b>	<b>615 804 6410</b>	
5/16	8x12	3/8	26.2	8	19.7 (500)	24.8 (630)	5.9 (150)	<b>615 810 9740</b>	<b>615 804 6420</b>	
7/16	11x16	3/8	6.6	2	19.7 (500)	4.7 (120)	5.9 (150)	<b>615 810 9750</b>	<b>615 804 6430</b>	
7/16	11x16	3/8	13.1	4	19.7 (500)	10.6 (270)	5.9 (150)	<b>615 810 9760</b>	<b>615 804 6440</b>	
7/16	11x16	3/8	19.7	6	19.7 (500)	16.5 (420)	5.9 (150)	<b>615 810 9770</b>	<b>615 804 6450</b>	
7/16	11x16	3/8	26.2	8	19.7 (500)	22.4 (570)	5.9 (150)	<b>615 810 9780</b>	<b>615 804 6460</b>	





Chicago Pneumatic ofrece una amplia gama de acoplamientos para crear soluciones óptimas con herramientas neumáticas. La gama consiste en cuatro tipos de acoplamientos con características diferentes, pero centrados en la calidad, ergonomía y rendimiento. Para satisfacer la mayoría de las necesidades globales, Chicago Pneumatic ofrece tres tipos de perfiles: de boquilla, Euro-, ISO 6150B- y Asiático.

Con el Easy Flow, Chicago Pneumatic puede ofrecer un acoplamiento único sin restricción de aire que minimiza la caída de presión. Gracias a su diseño innovador, E Fes apropiado para entornos duros y se puede conectar y desconectar de manera sencilla y segura con el principio de empujar y doblar.

La característica de seguridad en EF y en Acoplamientos de Seguridad sin las versiones ventiladas que minimizan el riesgo de separación repentina del acoplamiento y la boquilla.

	FLUJO DE AIRE	CARACTERÍSTICA DE SEGURIDAD	ENTORNOS DUROS	DURABILIDAD	ERGONOMÍA
Flujo de aire	+++	++	++	++	+++
Seguridad	++	+++	+	+	+
Apertura rápida	++	-	+	++	+++
Garra	+++	-	+++	+++	-

## ADAPTABILIDAD DE LOS ACCESORIOS CP

NIPPLE		ISO6105B 6mm	EURO 7.6mm	EURO 10.4mm	ASIA 7.5mm
CEJN	310	X			
	320		X		
	410			X	
TEMA	1300	X			
	1600		X		
	1700			X	
ARO	23-23902	X			
RECTUS	14 - 22	X			
	25 (KA, KB, KD, KE, KL, KS)		X		
	26 (KA, KB, KE)		X		
	27			X	
PREVOST	ARM-ASC-ARC-06 ESC 07	X	X		
LEGRIS	14 - 22 25 (KA, KB, KD, KE, KL, KS)	X	X		
NITTO	Hi CUPLA200				X

## ACOPLAMIENTO EF – SERIE EURO: EUROPA

ACOPLAMIENTO EF – EURO 7,6 mm / Flujo: 79 cfm - 37.5 l/s  
Flujo de aire económico 53 cfm - 25 l/s

### BOQUILLAS EURO 7,6 mm



ROSCA MACHO in.	REFERENCIA BSP
1/4	615 810 5140
3/8	615 810 5150
1/2	615 810 5160

ROSCA HEMBRA in.	REFERENCIA BSP
1/4	615 810 5170
3/8	615 8105 180
1/2	615 810 5190

CONEXIÓN MANGUERA mm	REFERENCIA
6	615 810 5500
8	615 810 5530
10	615 810 5540
13	615 810 5550

ROSCA MACHO in.	REFERENCIA	
	BSP	NPT
1/4	615 810 5880	615 810 5940
3/8	615 810 5890	615 810 5950
1/2	615 810 5900	615 810 5960

ROSCA HEMBRA in.	REFERENCIA BSP
1/4	615 810 5910
3/8	615 810 5920
1/2	615 810 5930

CONEXIÓN MANGUERA mm	REFERENCIA
6	615 810 6220
8	615 810 6250
10	615 810 6260
13	615 810 6270

ACOPLAMIENTO EF – EURO 10.4mm / Flujo: 153 cfm / (72 l/s)  
Flujo de aire económico 102 cfm - 48 l/s

### BOQUILLAS EURO 10.4mm

ROSCA MACHO in.	REFERENCIA BSP
3/8	615 810 6390
1/2	615 810 6400
3/4	615 810 6410

ROSCA HEMBRA in.	REFERENCIA BSP
3/8	615 810 6420
1/2	615 810 6430
3/4	615 810 6440

CONEXIÓN MANGUERA mm	REFERENCIA
10	615 810 6510
13	615 810 6520
16	615 810 6530
19	615 810 6540

MALE THREAD in.	REFERENCIA	
	BSP	NPT
3/8	615 810 6650	615 810 6680
1/2	615 810 6660	615 810 6690
3/4	615 810 6670	615 810 6700

FEMALE THREAD in.	REFERENCIA BSP
3/8	615 810 6710
1/2	615 810 6720
3/4	615 810 6730

CONEXIÓN MANGUERA mm	REFERENCIA
10	615 810 6770
13	615 810 6780
16	615 810 6790
19	615 810 6800

# ACOPLAMIENTOS

## ACOPLAMIENTO EF - ISO 6150B MIL-C4109: NORTEAMÉRICA, FRANCIA, ITALIA

ACOPLAMIENTO EF - ISO 6150B 6 mm / Flujo: 36 cfm - 16.7 l/s  
Flujo de aire económico 23.3 cfm - 11l/s

BOQUILLAS ISO 6150B 6 mm



ROSCA MACHO in.	REFERENCIA	
	NPT	BSP
1/4	615 810 4850	615 810 4790
3/8	615 810 4860	615 810 4800
1/2	615 810 4870	615 810 4810

ROSCA HEMBRA in.	REFERENCIA	
	NPT	BSP
1/4	615 810 4880	615 810 4820
3/8	615 810 4890	615 810 4830

CONEXIÓN MANGUERA mm	REFERENCIA
6	615 810 5300
8	615 810 5310
10	615 810 5320
13	615 810 5330

ROSCA MACHO in.	REFERENCIA	
	NPT	BSP
1/4	615 810 5620	615 810 5560
3/8	615 810 5630	615 810 5570
1/2	615 810 5640	615 810 5580

ROSCA HEMBRA in.	REFERENCIA	
	NPT	BSP
1/4	615 810 5650	615 810 5590
3/8	615 810 5660	615 810 5600
1/2	615 810 5670	615 810 5610

CONEXIÓN MANGUERA mm	REFERENCIA
6	615 810 6040
8	615 810 6050
10	615 810 6060
13	615 810 6070

ACOPLAMIENTO EF - ISO 6150B 8mm / Flujo: 91 cfm - 43 l/s  
Flujo de aire económico 57 cfm - 27l/s

BOQUILLAS ISO 6150B 8mm

ROSCA MACHO in.	REFERENCIA	
	NPT	BSP
1/4	615 810 4980	615 810 4920
3/8	615 810 4990	615 810 4930
1/2	615 810 5000	615 810 4940

ROSCA HEMBRA in.	REFERENCIA	
	NPT	BSP
1/4	615 810 5010	615 810 4950
3/8	615 810 5020	615 810 4960
1/2	615 810 5030	615 810 4970

CONEXIÓN MANGUERA mm	REFERENCIA
8	615 810 5380
10	615 810 5390
13	615 810 5400
16	615 810 5410

ROSCA MACHO in.	REFERENCIA	
	NPT	BSP
1/4	615 810 5740	615 810 5680
3/8	615 810 5750	615 810 5690
1/2	615 810 5760	615 810 5700

ROSCA HEMBRA in.	REFERENCIA	
	NPT	BSP
1/4	615 810 5770	615 810 5710
3/8	615 810 5780	615 810 5720
1/2	615 810 5790	615 810 5730

CONEXIÓN MANGUERA mm	REFERENCIA
8	615 810 6110
10	615 810 6120
13	615 810 6130
16	615 811 1330

ACOPLAMIENTO EF - ISO6150B 11mm / Flujo: 162 cfm - 76.5 l/s  
Flujo de aire económico 110 cfm - 52 l/s

BOQUILLAS ISO 6150B 11mm

ROSCA MACHO in.	REFERENCIA	
	NPT	BSP
3/8	615 810 5090	615 810 5050
1/2	615 810 5100	615 810 5060
3/4	615 810 6350	615 810 6340

ROSCA HEMBRA in.	REFERENCIA	
	NPT	BSP
3/8	615 810 5110	615 810 5070
1/2	615 810 5120	615 810 5080
3/4	615 810 6370	615 810 6360

CONEXIÓN MANGUERA mm	REFERENCIA
10	615 810 5460
13	615 810 5470
16	615 810 5480
19	615 810 5490

ROSCA MACHO in.	REFERENCIA	
	NPT	BSP
3/8	615 810 5840	615 810 5800
1/2	615 810 5850	615 810 5810
3/4	615 810 6920	615 810 6910

ROSCA HEMBRA in.	REFERENCIA	
	NPT	BSP
3/8	615 810 5860	615 810 5820
1/2	615 810 5870	615 810 5830
3/4	615 810 6940	615 810 6930

CONEXIÓN MANGUERA mm	REFERENCIA
10	615 810 6180
13	615 810 6190
16	615 810 6200
19	615 810 6210



## ACOPLAMIENTO EF - ASIA 7.5 MM: JAPÓN, CHINA, INDIA

ACOPLAMIENTO EF – ASIA 7.5 mm / Flujo: 16 cfm - 34 l/s  
Flujo de aire económico 48.7 cfm - 23 l/s

BOQUILLAS ASIA 7.5mm



ROSCA MACHO in.	REFERENCIA R
1/4	<b>615 810 6560</b>
3/8	<b>615 810 6570</b>
1/2	<b>615 810 6580</b>



ROSCA HEMBRA in.	REFERENCIA R
1/4	<b>615 810 6590</b>
3/8	<b>615 810 6600</b>
1/2	<b>615 810 6610</b>



CONEXIÓN MANGUERA mm	REFERENCIA
6	<b>615 810 8710</b>
8	<b>615 810 6620</b>
10	<b>615 810 6630</b>
13	<b>615 810 6640</b>



ROSCA MACHO in.	REFERENCIA R
1/4	<b>615 810 6810</b>
3/8	<b>615 810 6820</b>
1/2	<b>615 810 6830</b>



ROSCA HEMBRA in.	REFERENCIA R
1/4	<b>615 810 6840</b>
3/8	<b>615 810 6850</b>
1/2	<b>615 810 6870</b>



CONEXIÓN MANGUERA mm	REFERENCIA
6	<b>615 810 6970</b>
8	<b>615 810 6880</b>
10	<b>615 810 6890</b>
13	<b>615 810 6900</b>

## ACOPLAMIENTOS DE SEGURIDAD

EURO 7.6 mm / Flujo: 72 cfm - 34 l/s  
Flujo de aire económico 47 cfm - 22 l/s



CONEXIÓN MANGUERA mm	REFERENCIA BSP
6	<b>615 811 1660</b>
8	<b>615 811 1670</b>
10	<b>615 811 1680</b>
12,5	<b>615 811 1690</b>



ROSCA MACHO in.	REFERENCIA BSP
1/4	<b>615 811 1700</b>
3/8	<b>615 811 1710</b>
1/2	<b>615 811 1720</b>



ROSCA HEMBRA in.	REFERENCIA BSP
1/4	<b>615 811 1740</b>
3/8	<b>615 811 1750</b>
1/2	<b>615 811 1760</b>

Boquillas Euro  
7,6 mm  
vea página 137



EURO 10.4mm / Flujo: 131 cfm - 62 l/s  
Flujo de aire económico 86.2 cfm - 40.7 l/s



CONEXIÓN MANGUERA mm	REFERENCIA BSP
10	<b>615 811 1840</b>
13	<b>615 811 1850</b>
16	<b>615 811 1860</b>



ROSCA MACHO in.	REFERENCIA BSP
1/4	<b>615 811 1870</b>
3/8	<b>615 811 1880</b>
1/2	<b>615 811 1890</b>



ROSCA HEMBRA in.	REFERENCIA BSP
1/2	<b>615 811 1900</b>

Boquillas Euro  
10.4 mm  
vea página 137



## ACOPLAMIENTOS DE GARRA

Flujo de aire económico 593 cfm - 280 l/s



CONEXIÓN MANGUERA	REFERENCIA	
	NPT	BSP
3/8"	<b>615 810 9070</b>	<b>615 810 9030</b>
1/2"	<b>615 810 9080</b>	<b>615 810 9040</b>
3/4"	<b>615 810 9090</b>	<b>615 810 9050</b>
1"	<b>615 810 9100</b>	<b>615 810 9060</b>



ROSCA HEMBRA	REFERENCIA	
	NPT	BSP
3/8"	<b>615 810 9150</b>	<b>615 810 9110</b>
1/2"	<b>615 810 9160</b>	<b>615 810 9120</b>
3/4"	<b>615 810 9170</b>	<b>615 810 9130</b>
1"	<b>615 810 9180</b>	<b>615 810 9140</b>



CONEXIÓN MANGUERA	REFERENCIA	
	Universal USA	Normativa DIN 3489
1/4" (6.5mm)	-	<b>615 810 9190</b>
3/8" (10mm)	<b>615 810 9270</b>	<b>615 810 9200</b>
1/2" (13mm)	<b>615 810 9280</b>	<b>615 810 9210</b>
5/8" (16mm)	-	<b>615 810 9220</b>
3/4" (19mm)	<b>615 810 9290</b>	<b>615 810 9230</b>
1" (25.4mm)	<b>615 810 9300</b>	<b>615 810 9240</b>

# ACOPLAMIENTOS



## ACOPLES RÁPIDOS - EURO SERIES: EUROPA

EURO 7.6 mm / Flujo: 72 cfm - 34 l/s)  
Flujo de aire económico 40 cfm - 19 l/s

ROSCA MACHO in.	REFERENCIA BSP
1/4	<b>615 811 0720</b>
3/8	<b>615 811 0730</b>
1/2	<b>615 811 0740</b>

ROSCA HEMBRA in.	REFERENCIA BSP
1/4	<b>615 811 0750</b>
3/8	<b>615 811 0760</b>
1/2	<b>615 811 0770</b>

CONEXIÓN MANGUERA MM	REFERENCIA
6	<b>615 811 0780</b>
8	<b>615 811 0790</b>
10	<b>615 811 0800</b>
13	<b>615 811 0810</b>

Boquillas Euro  
7.6 mm vea  
página 137



EURO 10.4 mm / Flujo: 121 cfm - 57 l/s)  
Flujo de aire económico 78 cfm - 37 l/s

ROSCA MACHO in.	REFERENCIA BSP
3/8	<b>615 811 0820</b>
1/2	<b>615 811 0830</b>
3/4	<b>615 811 0840</b>

ROSCA HEMBRA in.	REFERENCIA BSP
3/8	<b>615 811 0850</b>
1/2	<b>615 811 0860</b>
3/4	<b>615 811 0870</b>

CONEXIÓN MANGUERA MM	REFERENCIA
10	<b>615 811 0880</b>
13	<b>615 811 0890</b>
16	<b>615 811 0900</b>
19	<b>615 811 0910</b>

Boquillas Euro  
10.4 mm vea  
página 137



## ACOPLES RÁPIDOS - ISO 6150B MIL-C4109: NORTEAMÉRICA, FRANCIA, ITALIA

ISO 6150B 6mm / Flujo: 32 cfm - 15 l/s (Delta 7.2 psi / 0.5 bar)  
Flujo de aire económico 23.3 cfm - 11 l/s (Delta 2.9 psi / 0.2 bar)

ROSCA MACHO in.	REFERENCIA BSP
1/4	<b>615 811 0420</b>
3/8	<b>615 811 0430</b>
1/2	<b>615 811 0440</b>

ROSCA HEMBRA in.	REFERENCIA BSP
1/4	<b>615 811 0450</b>
3/8	<b>615 811 0460</b>
1/2	<b>615 811 0470</b>

CONEXIÓN MANGUERA MM	REFERENCIA
6	<b>615 811 0480</b>
8	<b>615 811 0490</b>
10	<b>615 811 0500</b>
13	<b>615 811 0510</b>

Boquillas ISO 6150B  
6 mm  
vea página 138



ISO 6150B 8mm / Flujo: 63 cfm - 30 l/s (Delta 7.2 psi / 0.5 bar)  
Flujo de aire económico 42 cfm - 20 l/s (Delta 2.9 psi / 0.2 bar)

ROSCA MACHO in.	REFERENCIA NPT
1/4	<b>615 811 0520</b>
3/8	<b>615 811 0530</b>
1/2	<b>615 811 0540</b>

ROSCA HEMBRA in.	REFERENCIA NPT
1/4	<b>615 811 0550</b>
3/8	<b>615 811 0560</b>
1/2	<b>615 811 0570</b>

CONEXIÓN MANGUERA MM	REFERENCIA
6	<b>615 811 0580</b>
8	<b>615 811 0590</b>
10	<b>615 811 0600</b>
13	<b>615 811 0610</b>

Boquillas ISO 6150B  
8 mm  
vea página 138



ISO 6150B 11mm / Flujo: 127 cfm - 60 l/s (Delta 7.2 psi / 0.5 bar)  
Flujo de aire económico 85 cfm - 40 l/s (Delta 2.9 psi / 0.2 bar)

ROSCA MACHO in.	REFERENCIA NPT
3/8	<b>615 811 0620</b>
1/2	<b>615 811 0630</b>
3/4	<b>615 811 0640</b>

ROSCA HEMBRA in.	REFERENCIA NPT
3/8	<b>615 811 0650</b>
1/2	<b>615 811 0660</b>
3/4	<b>615 811 0670</b>

CONEXIÓN MANGUERA MM	REFERENCIA
10	<b>615 811 0680</b>
13	<b>615 811 0690</b>
16	<b>615 811 0700</b>
19	<b>615 811 0710</b>

Boquillas ISO 6150B  
11 mm  
vea página 138



## ACOPLES RÁPIDOS - ASIA 7.5MM: JAPÓN, CHINA, INDIA

ASIA 7.5mm / Flujo: 36 cfm - 17 l/s (Delta 7.2 psi / 0.5 bar)  
Flujo de aire económico 23.3 cfm - 11 l/s (Delta 2.9 psi / 0.2 bar)

ROSCA MACHO in.	REFERENCIA R
3/8	<b>615 811 0320</b>
1/2	<b>615 811 0330</b>
3/4	<b>615 811 0340</b>

ROSCA HEMBRA in.	REFERENCIA R
3/8	<b>615 811 0350</b>
1/2	<b>615 811 0360</b>
3/4	<b>615 811 0370</b>

CONEXIÓN MANGUERA MM	REFERENCIA
6	<b>615 811 0380</b>
8	<b>615 811 0390</b>
10	<b>615 811 0400</b>
13	<b>615 811 0410</b>

Boquillas ASIA  
7.5mm  
vea página 139



## VÁLVULAS DE BOLA

Apropiadas para aire, agua y muchos otros líquidos y gases.



DESCRIPCIÓN	ROSCA HEMBRA	REFERENCIA	
	in.	NPT	BSP
CP BAL 08	1/4	615 810 9490	615 810 9410
CP BAL 10	3/8	615 810 9500	615 810 9420
CP BAL 15	1/2	615 810 9510	615 810 9430
CP BAL 20	3/4	615 810 9520	615 810 9440
CP BAL 25	1	615 810 9530	615 810 9450
CP BAL 32	1-1/4	-	615 810 9460
CP BAL 40	1-1/2	-	615 810 9470
CP BAL 50	2	-	615 810 9480

## ENTRADA AIRE RÁCOR GIRATORIO 360°

Desarrollado para mejorar la ergonomía de uso pueden rotar 360°, ideal para trabajar en espacios irregulares.



	REFERENCIA
Giratorio	894 015 8412

\*Entrada de aire 1/4" BSP

## PACK PERFECTO

CONTIENE



**TENER SIEMPRE LAS MEJORES CONDICIONES PARA SU APLICACIÓN**

- ▶ PRESION SUFICIENTE
- ▶ FLUJO DE AIRE CONSTANTE
- ▶ ACOPLAMIENTOS APROPIADOS
- ▶ CONEXIÓN CORRECTA DE LA HERRAMIENTA (COMO SE RECOMIENDA EN EL MANUAL DEL OPERADOR)
- ▶ MEJOR ERGONOMÍA "

PERFECT PACK PART NUMBER 615 812 0120

INCLUYE	ESPECIFICACIONES	REFERENCIA
Airflex	1/2" NPT	894 017 1567
Látigo 1/2" NPT	1/2" NPT	CA049270
Nipple ISO6150B	11 mm 1/2" Fem	615 810 5870
EF Coupling ISO6150B	11 mm Mang. Con. 16 mm	615 810 5480
Manguera Effi Max	5/8" (16mm) - 20 m	615 810 9010
Presión Clamp HD x2	Para goma 22-25 mm	615 811 0050
Nipple ISO6150B	11 mm Mang. Con. 16 mm	615 810 6200
EF Coupling ISO6150B	11 mm 1/2" Macho	615 810 5100
FRL	2 etapas 1/2" NPT	894 016 8517
FRL Stand	Para 1/2" metálico FRL	615 812 0450
Bote grasa	ProtectoLub 120 ml	CA149661
Guantes	Tamaño XL	894 015 8619



# ACCESORIOS DE CONEXIÓN

## LUBRICACIÓN

### ACEITE PROTECTOR



DESCRIPCIÓN	REFERENCIA
Oil for cleaning motor parts (0.12L)	<b>CA149661</b>
Oil for cleaning motor parts (0.59L)	<b>CA000046</b>
Oil for air lubrication (3.8L)	<b>P089507</b>

### PISTOLA DE ENGRASE



DESCRIPCIÓN	REFERENCIA
Pistola de engrase	<b>C098689</b>

### CP GRASA EMBRAGUE



DESCRIPCIÓN	REFERENCIA
Embrague tubo de grasa (100 g)	<b>894 015 8455</b>
Embrague grasa Cartucho (400 g)	<b>894 015 8456</b>

### ENGRASADOR MINI



DESCRIPCIÓN	REFERENCIA
Rosca 1/4" NPT	<b>205 052 4123</b>
Rosca 3/8" NPT	<b>205 052 4293</b>

### LUBRICADORES EN LÍNEA

REFERENCIA	CAPACIDAD L/M	TAMAÑO DE ROSCA	MÁXIMA PRESIÓN DE TRABAJO
<b>615 812 0480</b>	30 ml	1/4" BSP	34.0 bar (500psi)
<b>615 812 0490</b>	40 ml	1/2" BSP	34.0 bar (500psi)
<b>615 812 0500</b>	110 ml	3/4" BSP	18.0 bar (260psi)

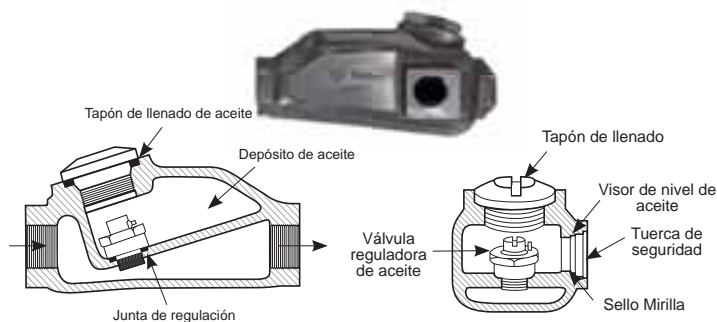

## OTROS ACCESORIOS

### REGULADOR DEL FLUJO DE AIRE



DESCRIPCIÓN	REFERENCIA
Regulador de flujo económico 1/4" NPT	<b>LC121737</b>
Regulador de flujo de servicio pesado 1/4" NPT	<b>CA085203</b>

### PISTOLA DE AIRE



DESCRIPCIÓN	REFERENCIA
Pistola de aire estándar	<b>615 811 2690</b>
Silenciador pistola de aire estándar	<b>615 811 2700</b>
Pistola de aire larga	<b>615 811 2710</b>
Silenciador pistola de aire larga	<b>615 811 2720</b>

Todos: Entrada aire 1/4" BSP

## FUSIBLES DE AIRE

Cuando un accesorio se afloja en una manguera a presión o cuando la manguera está dañada, ésta empieza a emitir una cantidad excesiva de aire de manera incontrolada, haciendo que la manguera dé latigazos. Esto puede causar lesiones, daños a la pieza sobre la que se trabaja y al entorno.

Una manera de garantizar que ésto no ocurra es utilizar un fusible de aire que reduce la posibilidad de que se produzca un latigazo que podría resultar peligroso causado cuando la

manguera revienta o cuando se suelta un accesorio. Rápidamente corta el suministro y se reinicializa automáticamente en cuanto la presión de retorno se recupera.

Los fusibles de aire contribuyen a cumplir los requisitos de OSHA 1926.302 (USA) y pueden eliminar la necesidad de sujetar o proteger la manguera, tal y como exige la normativa europea EN983.

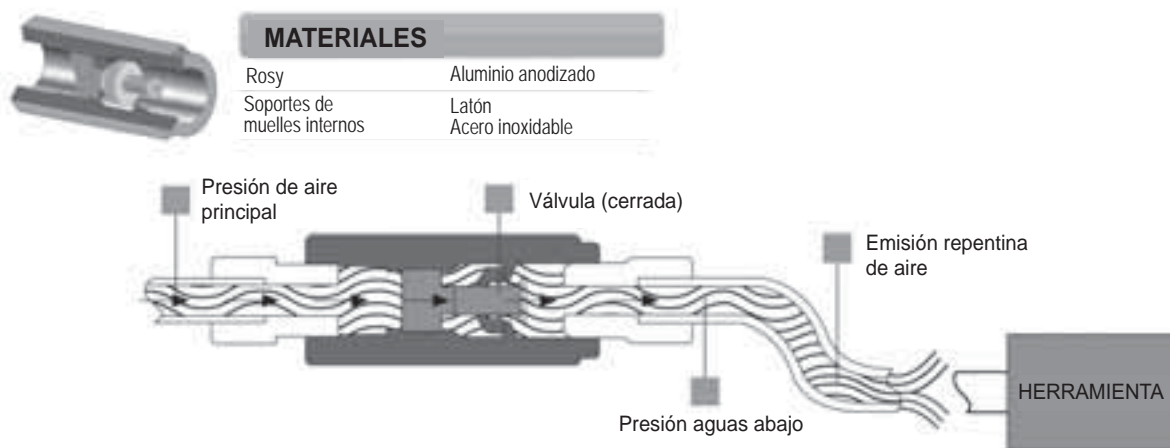

- Reduce el riesgo de latigazos de manguera y ayuda a proteger al personal
- Diseño sencillo y fiable
- Elevadas vida útil

- Cuerpo de aluminio anodizado para una gran resistencia a la corrosión
- Reinicialización automática para reiniciar la actividad con un tiempo de parada mínimo

TAMAÑO PUERTO	CAÍDA DE PRESIÓN AL CORTAR EL FLUJO		VELOCIDAD DE CORTE DEL FLUJO A 7 BARES		FLUJO DE AIRE MÁXIMO DE LA HERRAMIENTA		PARA VELOCIDADES DE FLUJO	REFERENCIA	
	bar	psi	l/s	cfm	l/s	cfm		in.	BSP
1/4"	0.14	2.03	7.8	16.4	5.0	10.5	Bajo	615 811 2420	615 811 2450
1/4"	0.30	4.35	13.0	27.3	10.0	21.0	Alta		615 811 2460
3/8"	0.14	2.03	18.0	37.8	10.0	21.0	Bajo	110422	615 811 2470
3/8"	0.30	4.35	32.0	67.2	25.0	52.5	Alta	110432	615 811 2480
1/2"	0.30	4.35	45.0	94.5	35.0	73.5	Alta	110442	615 811 2490
3/4"	0.30	4.35	75.0	157.5	60.0	126.0	Alta	615 811 2430	615 811 2500
1"	0.30	4.35	86.0	180.6	70.0	147.0	Alta	615 811 2440	110542

## EQUIPO DE PRUEBAS

### SIMULADOR DE HERRAMIENTA NEUMÁTICA



DESCRIPCIÓN	REFERENCIA
Simulador de herramienta neumática	615 811 0090

Para comprobar si la presión o el flujo de aire son suficientes. El simulador de herramienta neumática se conectará en lugar de esta. Se suministra con diferentes conexiones.

# EQUILIBRADORES

## EQUILIBRADORES - CP9911 A CP9950

Los equilibradores CP son productos de calidad premium desarrollados para soportar el peso de la herramienta evitándose al brazo del operario.

Eliminan el estrés y la fatiga y ayudan a aumentar la productividad. Adecuados para herramientas pesadas y/o trabajos repetitivos.



### Muelle de retorno:

- . Forma cilíndrica
- . Retorno automático de la carga
- . El area de trabajo queda libre
- . Cable fabricado con acero inoxidable
- . Carcasa de aluminio
- . Cable de recorrido de 5,2 a 8,2 ft (de 1.600 a 2.500 mm)

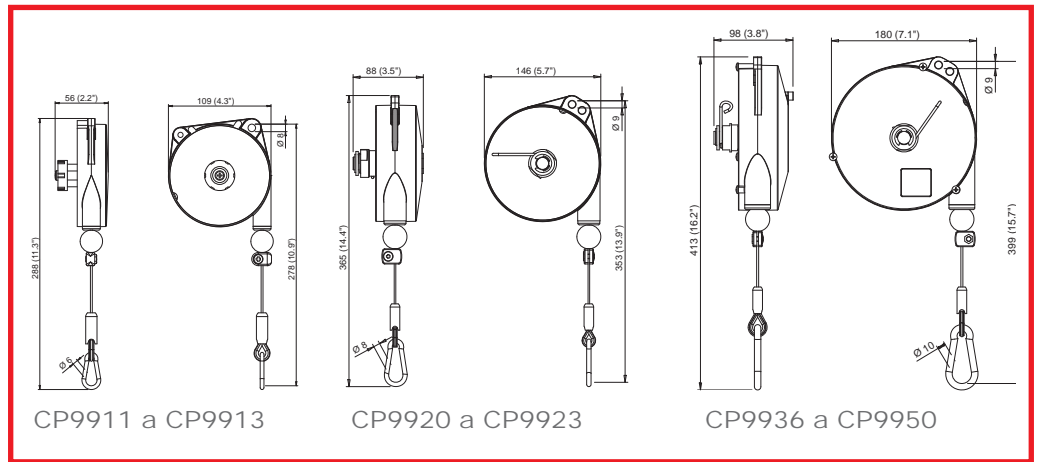

MODELO	GAMA DE CARGA		CARRERA		PESO NETO		REFERENCIA
	lb.	kg	ft	mm	lb.	kg	
EQUILIBRADORES DE SERVICIO LIGERO							
CP9911	0.8-2.2	0.4-1	5.2	1,600	1.3	0.6	894 109 9110
CP9912	2.2-4.4	1-2	5.2	1,600	1.3	0.6	894 109 9120
CP9913	4.4-6.6	2-3	5.2	1,600	1.5	0.7	894 109 9130
EQUILIBRADORES DE SERVICIO MEDIO							
CP9920	2.2-5.5	1-2.5	6.5	2,000	4.4	2.0	894 109 9200
CP9921	4.4-8.8	2-4	6.5	2,000	4.4	2.0	894 109 9210
CP9922	8.8-13.2	4-6	6.5	2,000	5.1	2.3	894 109 9220
CP9923	13.2-17.6	6-8	6.5	2,000	5.5	2.5	894 109 9230
EQUILIBRADORES DE SERVICIO MEDIO							
CP9936	4.4-8.8	2-4	8.2	2,500	6.4	2.9	894 109 9360
CP9937	8.8-13.2	4-6	8.2	2,500	7.1	3.2	894 109 9370
CP9938	13.2-17.6	6-8	8.2	2,500	7.7	3.5	894 109 9380
CP9939	17.6-22.0	8-10	8.2	2,500	8.2	3.7	894 109 9390
CP9940	22.0-30.8	10-14	8.2	2,500	8.8	4.0	894 109 9400
CP9946	4.4-8.8	2-4	8.2	2,500	6.6	3.0	894 109 9460
CP9947	8.8-13.2	4-6	8.2	2,500	7.3	3.3	894 109 9470
CP9948	13.2-17.6	6-8	8.2	2,500	7.9	3.6	894 109 9480
CP9949	17.6-22.0	8-10	8.2	2,500	8.4	3.8	894 109 9490
CP9950	22.0-30.8	10-14	8.2	2,500	8.8	4.0	894 109 9500



EQUILIBRADORES - CP9954 A CP9971



**Sin reacción:**

- . Forma cónica
- . Cable de acero inox.
- . Mantiene la altura seleccionada
- . Cable fabricado con acero inoxidable
- . Carcasa de aluminio
- . Carrera del cable de 6,5 ft (2.000 mm)

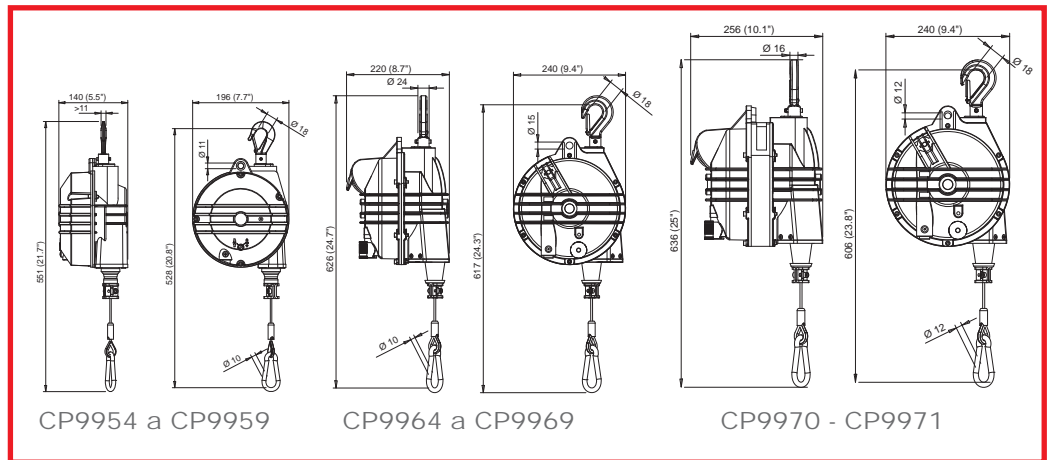

MODELO	GAMA DE CARGA		CARRERA		PESO NETO		REFERENCIA
	lb.	kg	ft	mm	lb.	kg	
EQUILIBRADORES DE SERVICIO MEDIO A PESADO							
CP9954	8.8-15.4	4-7	6.5	2,000	11.0	5.0	894 109 9540
CP9955	15.4-22.0	7-10	6.5	2,000	12.1	5.5	894 109 9550
CP9956	22.0-30.8	10-14	6.5	2,000	12.1	5.5	894 109 9560
CP9957	30.8-39.7	14-18	6.5	2,000	14.3	6.5	894 109 9570
CP9958	39.7-48.5	18-22	6.5	2,000	13.2	6.0	894 109 9580
CP9959	48.5-55.1	22-25	6.5	2,000	14.6	6.6	894 109 9590
EQUILIBRADORES DE SERVICIO PESADO							
CP9964	55.1-66.1	25-30	6.5	2,000	25.4	11.5	894 109 9640
CP9965	66.1-77.2	30-35	6.5	2,000	26.0	11.8	894 109 9650
CP9966	77.2-99.2	35-45	6.5	2,000	27.3	12.4	894 109 9660
CP9967	99.2-121.2	45-55	6.5	2,000	27.6	12.5	894 109 9670
CP9968	121.2-143.3	55-65	6.5	2,000	30.0	13.6	894 109 9680
CP9969	143.3-165.3	65-75	6.5	2,000	32.0	14.5	894 109 9690
EQUILIBRADORES DE SERVICIO SÚPER PESADO							
CP9970	165.3-198.4	75-90	6.5	2,000	38.1	17.3	894 109 9700
CP9971	198.4-231.5	90-105	6.5	2,000	39.7	18.0	894 109 9710



# COMPRESORES

## La solución adecuada en aire comprimido

Desde la más pequeña tarea de mantenimiento para el taller de servicio a la más grande de neumáticos de camión, Chicago Pneumatic mantiene su negocio funcionando de la manera que usted elige..

Chicago Pneumatic tiene desde hace décadas un soluciones para la industria automoción: Conocemos las necesidades en el sector del mantenimiento y reparación de vehículos. No sólo tenemos las herramientas adecuadas, también podemos desarrollar, producir y proporcionar las adecuadas soluciones en aire comprimido y del mercado de accesorios que se adaptan a las demandas más exigentes de un profesional del automóvil

Su eficiencia y productividad, nuestra principal línea.

---

**Para obtener más detalles sobre la oferta de compresor CP en su país, póngase en contacto con su distribuidor más cercano en:**

[www.cp.com](http://www.cp.com)



## Las 10 cosas que usted debe considerar al comprar un compresor

Al considerar la compra de un compresor, la oferta es amplia y puede parecer bastante complejo. Aquí hay 10 reglas básicas que le ayudarán a encontrar el compresor que se adapte a sus necesidades.

### 1 Determine el tipo de uso: DIY, profesional o industrial

Usted acaba de arreglar las cosas de vez en cuando pequeños en casa o si prefiere necesita flujo de aire continuo para mantener las diferentes aplicaciones que se ejecutan en su fábrica.

### 2 Definir las herramientas con que trabajamos para definir las necesidades totales de envío de Aire (FAD). FAD se expresa a menudo en (pies cúbicos por metro) o CFM l / m (litros por minuto)

El inflado de los neumáticos de bicicleta de montaña requiere mucho menos flujo de aire que la presión de trabajar con una pistola pulverizadora profesional. Para seleccionar el compresor adecuado, es necesario conocer el CFM total de todas sus aplicaciones de aire individuales. Agregar un margen adicional del 25% para cubrir las ineficiencias de la red y el crecimiento futuro . FAD es el criterio de selección más importante.

$$\text{CFM Requerido} = (\text{CFM herr. 1} + \text{CFM herr. 2} + \text{CFM herr. N}) + 25\% \text{ del CFM total}$$

### 3 Define tu frecuencia de uso: ocasional - intermitente - frecuente

Un compresor de pistón es apropiado para muchos usuarios ocasionales e intermitentes. Los usuarios frecuentes se beneficiarán de pistón de hierro fundido y la tecnología de compresores de tornillo.

### 4 Definir los requisitos de espacio de la máquina:... Fijo, dispositivo móvil, remoto y el recipiente horizontal o vertical para fácil moverse por su compresor

Busque cómodas asas y ruedas para el servicio remoto, considere un motor compresor accionado siempre en el mismo spot. Vaya para amortiguadores de vibraciones de confort y una base estable de ancho. Si ha reducido espacio de trabajo, considere un recipiente vertical.



3-4 CFM  
(1.4-1.9 l/s)

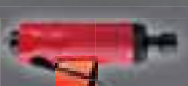

10-12 CFM  
(4.7-5.7 l/s)



5 CFM  
(2.4 l/s)



12 CFM  
(5.7 l/s)



## 5 Definir el confort que necesita en términos de nivel de ruido

Si tenemos una sala de compresores independiente y una red de aire, hay menos requisitos teniendo en cuenta el nivel de ruido del compresor. Si desea colocar el dispositivo cerca de su área de trabajo, compresores silenciados son ideales para usted.

## 6 Defina sus requerimientos eléctricos

Compruebe si necesita un compresor de 1 o 3 fases. Cuando tiene requisitos variables de flujo y carga por más de 5 minutos, considere un compresor dirigido por frecuencia. La mayoría de las veces, el consumo de aire no será constante, por lo que puede ganar mucho en la eficiencia energética..

## 7 Definir el tamaño de vaso

Para un uso medio de su tipo del compresor seleccionado, el tamaño estándar de vaso propuesto se ajusta a las necesidades, el diseño del compresor se basa en años de experiencia.

## 8 Defina los accesorios que usted necesita

Su equipo de aire es delicado y debe cuidar el medio en el que trabaja, por lo que necesita aire especialmente limpio y seco. Soluciones de calidad para el aire como los secadores y filtros existen de muchas maneras, por separado o integrado si necesita aire libre de humedad.

## 9 Revise la etiqueta de calidad

Para obtener un rendimiento óptimo de la inversión, tenemos garantías, como la conformidad ISO y piezas originales para que pueda disfrutar de una vida larga, segura y eficiente de su compresor.

## 10 Compruebe la facilidad de mantenimiento, recambios y el ágil servicio

Compruebe mantenimiento de los intervalos de servicio del dispositivo, y si el acceso fácil a las piezas genuinas y servicios se garantizan.

Desea comprobar su elección. Nuestro equipo está listo para ayudarle con su consejo profesional sobre Chicago Pneumatic compresores.



Compruebe su contacto más cercano en [www.cp.com](http://www.cp.com)

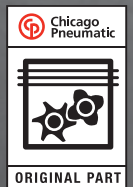

# Instrucciones generales de seguridad para utilizar Herramientas

*Instrucciones generales de seguridad para utilizar Herramientas. El objetivo de Chicago Pneumatic es fabricar herramientas que le permitan al operario trabajar eficazmente y con toda seguridad. El dispositivo de seguridad más importante, sea cual sea la herramienta, es el operario en sí. Prudencia y sentido común son la mejor protección contra cualquier lesión. No podemos abordar aquí todos los peligros potenciales, pero hemos tratado de abordar algunos entre los más importantes. Toda persona presente en la zona de trabajo estará atenta a las señales de peligro que hay en las máquinas y están señaladas en el lugar de trabajo y las respetará estrictamente. Los operarios deberán leer y respetar las instrucciones de seguridad suministradas con cada herramienta. Para obtener una copia de estas instrucciones, llame al Centro de Atención al Cliente de Chicago Pneumatic en EE.UU y Canadá al (800) 624-4735 o póngase en contacto con su representante de Chicago Pneumatic más cercano.*

*Estudien el funcionamiento de cada herramienta. Incluso si ya han utilizado alguna herramienta similar, examinen atentamente cada herramienta antes de utilizarla. Acostúmbrense a ella y descubran sus posibilidades, límites, peligros potenciales, cómo es la puesta en marcha y el paro.*



## ATENCIÓN

**Riesgos múltiples. Lea y comprenda las instrucciones de seguridad suministradas con la herramienta antes de utilizarla o repararla. El hecho de no hacerlo podría ocasionar lesiones corporales graves.**

Todas las herramientas han sido diseñadas para funcionar con una presión de 6,3 bares +/- 0,15 bares, según norma ISO2787, 8nTc1.2. niveles de ruidos +/- 3dB(a)\* medidos en conformidad con el código de ensayo En ISO15744. niveles de vibraciones\* medidos en conformidad con la norma ISO 8662 y ISO28927.

*\*Estos valores declarados se obtuvieron en pruebas de laboratorio en cumplimiento con las normas establecidas y no son adecuados para utilizarse en evaluaciones de riesgos. Los valores medidos en lugares de trabajo individuales podrían ser más altos que los valores declarados. Los valores de exposición reales y el riesgo de peligro experimentado por un usuario individual son únicos y dependen del hábito de trabajo del usuario, la pieza en la que se está trabajando y el diseño de la estación de trabajo, además del tiempo de exposición y las condiciones físicas del usuario. Nosotros, Chicago Pneumatic, no podemos aceptar responsabilidad por las consecuencias de utilizar los valores declarados en lugar de los valores que reflejan la exposición real en una evaluación de riesgo individual y en una situación de lugar de trabajo sobre los que no tenemos ningún control.*



## Riesgos vinculados con el aire comprimido

- La presión del aire puede provocar lesiones. No dirijan nunca una manguera de aire comprimido hacia ustedes o cualquier otra persona. No limpien nunca el polvo de sus prendas con aire comprimido.
- Antes de utilizar una herramienta neumática, comprueben siempre que las mangueras y racores no estén dañados o flojos, y sustitúyanlos si fuese necesario. Los latigazos de las mangueras de aire comprimido pueden provocar graves lesiones.
- Si no la van a utilizar o antes de cambiar cualquier accesorio, ajustar el par de apriete, o repararla, desconecten la herramienta de la red de aire comprimido.
- No aumenten la presión nominal de aire comprimido para aumentar la potencia de la herramienta. Podría acarrear lesiones y disminuir la duración de vida de la herramienta.
- No monten acoplamientos rápidos en la herramienta. Las vibraciones pueden acarrear una ruptura que podría provocar latigazos de la manguera de aire comprimido. Utilicen mejor acoplamientos rápidos en la extremidad de la manguera.
- Cada vez que utilicen racores giratorios universales, monten pasadores de seguridad para prevenir cualquier desconexión accidental de la manguera.
- Las herramientas neumáticas no están diseñadas para ser utilizadas en atmósferas explosivas y no están aisladas para el contacto con fuentes de corriente eléctrica.



## Riesgo de proyecciones de las herramientas neumáticas de CP

- Llevar siempre gafas de protección para los ojos y máscara resistente a los impactos cuando se realice o se esté cerca del trabajo o la reparación de herramientas.



## Riesgos del ruido

- Como resultado de una exposición prolongada a niveles de ruido excesivos puede producirse una pérdida auditiva.
- Utilizar la protección recomendada por su empleador o por la normativa de la OSHA (véase 29 cf. parte 1910).



## Riesgo de enredarse

- Para reducir el riesgo de resultar dañado por enredo, evitar la ropa ancha cuando se usen accesorios rotatorios.



## Riesgos adicionales

- Los resbalones / tropiezos / caídas son la mayor causa de daños serios o de muerte. Cuidado con los cables y tubos que se encuentran en el puesto de trabajo y en el suelo.
- Los operarios y el personal de mantenimiento deben estar psicológicamente capacitados para llevar a cabo su trabajo, y estar en disposición de manejar el volumen, peso y potencia de la máquina.
- Debe de utilizarse ropa de seguridad cuando se trabaje con herramientas que incorporan accesorios abrasivos, fresas, muelas, discos de corte.
- Llevar guantes para proteger las manos de las superficies cortantes.



## Riesgos de intoxicación

- Utilizar siempre una máscara protectora cuando se trabaje con materiales que produzcan en el ambiente partículas peligrosas de respirar.



## Riesgos de vibración

- Repetir siempre el mismo movimiento, posiciones incómodas, y la exposición a vibraciones pueden ser perjudiciales para las manos y brazos.
- En caso de entumecimiento, hormigueo, dolor o pérdida de tacto, debe pararse de utilizar las herramientas y consultar con el médico.

# Instrucciones generales de seguridad para utilizar Herramientas

Además de las Instrucciones de seguridad generales, a continuación se ofrecen una serie de instrucciones y avisos de seguridad aplicables al funcionamiento seguro de grupos específicos de herramientas eléctricas. Consulte el Código de seguridad para herramientas neumáticas portátiles B186.1 del ANSI. Disponible en: America National Standards Institute (ANSI), 11 W. 42nd St., 13th floor, New York, New York 10036, (212) 642-4900; o el Comité Europeo de Normalización, Rue de Stassart 36, 1050 Brussels, Bélgica.

## ⚠ Llaves de impacto



- No utilice nunca vasos manuales. Utilice únicamente vasos de impacto en buenas condiciones. Las llaves de vaso en malas condiciones reducen el rendimiento de la máquina y pueden romperse, causando daños personales.
- Al utilizar juntas universales, no accione nunca la herramienta en vacío, ya que podría acelerarse demasiado y propulsar la junta.
- Utilizar siempre adaptadores estándar. Las prolongaciones y adaptadores disminuyen la potencia del impacto y pueden romperse originando daños personales. En su lugar, deben de utilizarse llaves profundas siempre que sea posible.
- En las herramientas que utilicen el retenedor con agujero para pasador de tipo junta tórica, asegúrese de fijar de manera segura el pasador.

## ⚠ Herramientas de arranque de materia



- Nunca monten una rueda sobre una pulidora.
- No utilice nunca un disco de esmerilado cuya velocidad aconsejada sea inferior a la velocidad de su amoladora.
- Todas las ruedas y accesorios de pulido/lustrado han de ser examinados para comprobar la ausencia de grietas u otras deterioraciones antes de montarlas y utilizarlas.
- Utilicen siempre el protector de rueda recomendado para evitar todo riesgo de lesión durante las operaciones de esmerilado. Si se ha producido una de rueda o disco, habrá que cambiar el protector.
- Pongan un cárter de protección entre la rueda o disca y el operario. Emplee barreras para proteger a las personas de fragmentos o chispas.
- Comprueben que ruedas y discos se montan en conformidad con las especificaciones del fabricante: utilicen siempre las fijaciones adecuadas.
- Antes de esmerilar, pruebe el disco de esmerilado accionando la herramienta brevemente a máxima potencia. Utilicen una pantalla (por ejemplo debajo de un banco) para protegerse de eventuales proyecciones de fragmentos de rueda.
- No desmonten nunca ni manipulen el regulador de velocidad de una herramienta para que gire más rápido. Comprueben periódicamente la velocidad de rotación de la herramienta con un tacómetro.

## ⚠ Herramientas de montaje



- Se pueden producir lesiones de gravedad por aprietes por debajo o por encima del par necesario, que causarían el afloje de la pieza o la rotura de la misma.
- Las partes desensambladas se pueden convertir en proyectiles. Los ensamblajes que requieran de un par de apriete específico, deberán ser comprobados mediante el uso de un medidor de par.

## ⚠ Carracas



- Nunca use vasos de mano. Use solo vasos según ANSI B107.2.
- Para reducir el riesgo de daño, siempre maneje de forma segura en la dirección opuesta de la dirección de giro del cabezal para minimizar la reacción de torsión.

## ⚠ Taladros



- Manténgase alejado de la broca y portabrocas en movimiento. Podría cortarse o quemarse si toca la broca del taladro, la superficie de trabajo o los residuos generados.
- Apriete sobre la broca de forma intermitente, para evitar trozos largos de viruta.
- La broca del taladro puede atascarse súbitamente y provocar la rotación de la pieza de trabajo o de la herramienta, con el consiguiente riesgo de lesiones en el brazo y en el hombro.
- El ANSI recomienda utilizar un mango adicional en los taladros con portabrocas superiores a 3/8" (10 mm).

## ⚠ Martillos



- Todos los accesorios como cinceles y remachadores, deben revisarse antes de ser utilizados. Los accesorios que muestren indicios de daños deben ser reemplazados inmediatamente.
- No utilizar nunca un martillo sin haber colocado el accesorio apropiado.

## ⚠ Herramientas especiales



- Instrucciones/advertencias específicas que afectan a este grupo de herramientas están en la documentación específica que va con cada una.

## Accesorios



- Utilice siempre accesorios del tamaño diseño correctos para la herramienta. Herramientas y los accesorios no modificarse de ninguna forma.
- Nunca utilice una herramienta retenedor correcto para el accesorio.

Véanse los Requisitos de seguridad para el uso de abrasivos tratados (B7.7) del ANSI.

# Instrucciones de seguridad generales para el funcionamiento de las herramientas eléctricas

El objetivo de Chicago Pneumatic es fabricar herramientas que ayuden al operador a trabajar de forma segura y eficaz. El factor de seguridad más importante para esta o cualquier herramienta es el operador. El cuidado y la prudencia son la mejor protección contra las lesiones. Es imposible cubrir aquí todos los riesgos, pero hemos intentado resaltar algunos de los más importantes. Las personas deben buscar y obedecer las señales de Precaución, Advertencia y Peligro que se encuentran en las herramientas y que se muestran en el lugar de trabajo. Los operadores deberán leer y seguir las instrucciones de seguridad incluidas en cada herramienta. Para obtener una copia de estas instrucciones, póngase en contacto con el representante más cercano de Chicago Pneumatic a través de [www.cp.com](http://www.cp.com).

Aprenda cómo funciona cada herramienta. Incluso si anteriormente ha utilizado otras herramientas similares, compruebe cuidadosamente cada herramienta antes de utilizarla. Familiarícese con la herramienta y conozca sus capacidades, limitaciones, riesgos potenciales, cómo funciona y cómo se detiene.



## ADVERTENCIA

**Múltiples riesgos. Lea y comprenda las instrucciones de seguridad que incluye la herramienta antes de utilizarla o realizar labores de mantenimiento. No hacerlo puede resultar en lesiones corporales graves.**

- Con el fin de reducir el riesgo de lesión, toda persona que utilice, instale, repare, mantenga, cambie accesorios o trabaje cerca de esta herramienta debe leer y comprender estas instrucciones antes de llevar a cabo cualquiera de las tareas antes mencionadas.
- Nuestro objetivo es fabricar herramientas que le ayuden a trabajar de forma segura y eficaz. El factor de seguridad más importante para esta o cualquier herramienta es USTED, porque su cuidado y prudencia son la mejor protección contra las lesiones. Es imposible cubrir aquí todos los riesgos, pero hemos intentado resaltar algunos de los más importantes.
- Solo el personal calificado y capacitado debe ajustar o utilizar gatos o soportes de sujeción de vehículos.
- Esta herramienta y sus accesorios no deben modificarse de ninguna forma.
- No utilice esta herramienta si se ha dañado.
- Si las señales de límite de carga de trabajo o de advertencia de peligro situadas en la herramienta dejan de ser legibles o se desprenden, sustitúyalas sin demora.



### Para obtener información adicional sobre la seguridad, consulte:

- Otra documentación e información incluidas con esta herramienta.
- Su empleo, sindicato y/o asociación comercial.
- "Safety Standard for Portable Automotive Lifting Devices" (Estándar de seguridad para dispositivos de elevación automotrices portátiles) (ANSI/ASME PALD), disponible en el momento de la impresión en la sección "Global Engineering Documents" (Documentos de Ingeniería Global) de la página web <http://global.lhs.com/>, o bien llamando al +1 800 854 7179. En caso de dificultades en la obtención de los estándares ANSI, póngase en contacto con ANSI a través de <http://www.ansi.org/>
- Puede obtener más información sobre la seguridad y la salud ocupacional en los siguientes sitios web: <http://www.osha.gov> (EE.UU.) <http://europe.osha.eu.int> (Europa)



### Riesgos en el suministro de aire y las conexiones (solo para gatos hdoneumáticos)

- El aire bajo presión puede causar lesiones graves.
- Antes de realizar reparaciones o cambiar accesorios, asegúrese siempre de apagar el suministro de aire, vaciar la manguera de presión de aire y desconectar la herramienta del suministro de aire cuando no esté en uso.
- Nunca debe dirigir el aire hacia usted o a terceros.
- Las mangueras de conexión pueden causar lesiones graves. Siempre debe comprobar las mangueras y los accesorios dañados o sueltos.
- No utilice acoplamientos de desconexión rápida en la herramienta. Consulte las instrucciones para realizar una instalación adecuada.
- Si utiliza acoplamientos trenzados universales, deberá instalar los pasadores de seguridad.
- La presión de aire no puede exceder un máximo de 6,3 bares o según se especifique en la placa de identificación de la herramienta.



### Elevar un vehículo

- Estacione el vehículo sobre una superficie firme.
- Ninguna persona podrá permanecer en un vehículo que se está elevando.
- Consulte el manual de propietario del vehículo para localizar el punto de elevación para colocar el gato debajo del vehículo. Si se utiliza un punto de elevación incorrecto, el gato puede resbalarse o volcarse.
- Antes de elevar un vehículo, calce las ruedas que no se eleven.
- Localice la carga y céntrala en la almohadilla/montura de elevación.
- Observe atentamente mientras se eleva el vehículo. Compruebe la almohadilla/montura de elevación se encuentra bien colocada debajo del punto de elevación. Los gatos de carretilla deben poder rodar ligeramente para permitir cambiar de ángulo al elevar y descender el vehículo.



### Uso de los gatos: instrucciones de seguridad generales

- Antes de cada uso, compruebe que el gato no presente fugas, soldaduras agrietadas ni piezas dañadas, flojas o faltantes. Si encuentra algún defecto, no lo utilice hasta que se haya reparado.
- No exceda el límite de carga de trabajo/la capacidad nominal del gato.
- Utilice los gatos únicamente en superficies firmes y niveladas (por ejemplo, hormigón).
- Nunca eleve personas.
- Utilice únicamente los gatos para elevar y descender. Inmediatamente después la elevación, apoye el vehículo elevado sobre soportes de sujeción de vehículos.
- No se meta debajo de un vehículo que esté apoyado por un gato. No ponga nunca ninguna parte del cuerpo debajo de un vehículo levantado hasta que esté apoyado sobre los soportes de sujeción o rampas para vehículos.
- No mueva o desplace un vehículo que esté sobre un gato.
- Utilice únicamente los acoplamientos y/o adaptadores suministrados por el fabricante del gato.
- Los operadores y personal de mantenimiento debe estar físicamente capacitados para manejar el gato y aplicar las fuerzas de bombeo necesarias.



### Gatos para caravanas y camiones: instrucciones de seguridad adicionales

- Utilice únicamente el accesorio de acoplamiento correcto.
- Antes de elevar una caravana o camión, calce las ruedas que no se eleven.
- Ninguna persona podrá permanecer en una caravana o camión que se está elevando.
- La caravana o el camión deberán permanecer sujetos al vehículo remolcador.
- No ponga nunca ninguna parte del cuerpo debajo de una caravana o camión elevado hasta que esté apoyado sobre los soportes de sujeción.



### Gatos de transmisión\*: instrucciones de seguridad adicionales

- Apoye adecuadamente el vehículo antes de comenzar las reparaciones.
- Los gatos de transmisión solo deben utilizarse para retirar, instalar o transportar en posición baja, transmisiones de vehículos, cajas de transferencia o transejes.
- \* Los gatos de transmisión no están incluidos en la gama CP



### Soportes de sujeción de vehículos: instrucciones de seguridad

- No exceda el límite de carga de trabajo/la capacidad nominal del soporte de sujeción de vehículos.
- Utilícelo únicamente en superficies firmes y niveladas (por ejemplo, hormigón).
- Utilícelo por pares y únicamente en un extremo del vehículo.
- Asegúrese de que el pasador o mecanismo de seguridad esté totalmente encajado.
- No prolongue la altura del soporte más allá de su altura máxima de trabajo.
- No utilice soportes para apoyar simultáneamente ambos extremos o un lado de un vehículo.
- Coloque los soportes bajo una parte sólida del vehículo. Consulte el manual de propietario del vehículo para más información.
- Centre la carga en la montura.
- Sitúe los soportes de sujeción y descienda lentamente el gato hasta que el vehículo esté apoyado sobre los mismos.
- Asegúrese de que el vehículo esté firmemente apoyado sobre los soportes de sujeción antes de meterse debajo del vehículo.
- Ninguna persona deberá entrar o permanecer en el vehículo que está apoyado sobre los soportes.
- Calce de forma segura las ruedas que permanecen en el suelo.



### Prensa: instrucciones de seguridad adicionales

- No exceda nunca la capacidad nominal de la prensa.
- Mantenga a las personas no autorizadas, especialmente a los niños, lejos del área de trabajo.
- No introduzca las manos ni otra parte del cuerpo en el área de trabajo.
- Utilice siempre protección facial y ocular.
- No lleve nunca ropa holgada, corbatas, relojes, anillos, cadenas, etc. cuando utilice la prensa.
- El pelo largo se debe llevar recogido.
- Antes de utilizarla, asegúrese de que la prensa está debidamente anclada.
- Utilice la protección adecuada para retener las piezas que puedan romperse o desprenderse cuando se aplica la fuerza.
- Utilice solo los accesorios de prensa que tengan una capacidad nominal igual o mayor que la capacidad de la prensa.
- Compruebe la holgura de los cables de elevación antes de pulsar el cabezal.



# Instrucciones de seguridad específicas para los grupos de herramientas eléctricas

Además de las instrucciones de seguridad generales, las siguientes instrucciones y advertencias de seguridad son las que se aplican al funcionamiento seguro de los grupos específicos de herramientas eléctricas. Consulte el Código de seguridad para herramientas neumáticas portátiles ANSI B186.1. Disponible en: Instituto Nacional Estadounidense de Estándares (ANSI), 11 W. 42nd St., 13th floor, Nueva York, Nueva York 10036, (212) 642-4900; o el Comité Europeo de Normalización, Rue de Stassart 36, 1050 Bruselas, Bélgica.

## ⚠ Peligros en el lugar de trabajo

Resbalones, tropiezos y caídas son las causas más frecuentes de lesiones graves o muerte. Preste atención a las mangueras que se encuentren en el suelo o en la superficie de trabajo.

- Proceda con precaución en entornos desconocidos. Pueden existir riesgos subyacentes creados por su propia actividad laboral.
- Los gatos no están aislados, pudiendo entrar en contacto con fuentes de alimentación eléctrica, y no están diseñados para su uso en atmósferas potencialmente explosivas.

## ⚠ Peligros en las tareas de mantenimiento y reparación

- Cualquier gato o soporte de sujeción que parezca dañado, desgastado o que se haya sometido a una carga o impacto excesivos, deberá mantenerse fuera de servicio hasta que se repare.
- Lea y comprenda el manual de instrucciones y piezas antes de empezar a realizar labores de mantenimiento a este producto.
- Solo el personal calificado y capacitado debe realizar labores de mantenimiento a este producto.

## ⚠ Gatos de botella y soportes para gatos

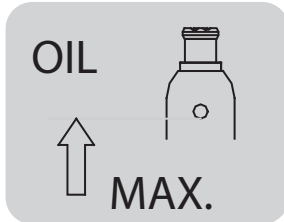
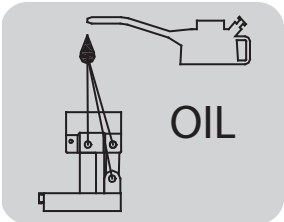
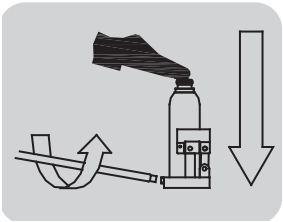
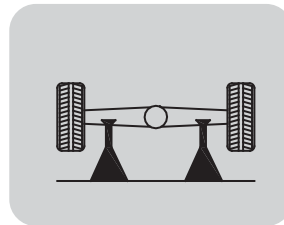
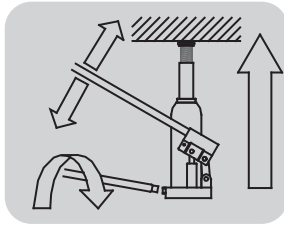
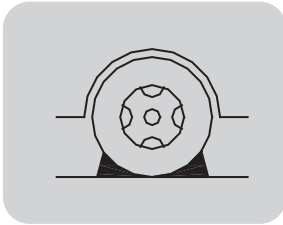

## ⚠ Gatos neumohidráulicos y de carretilla

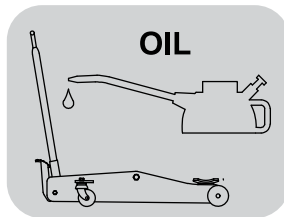
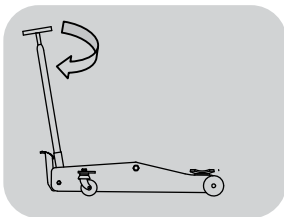
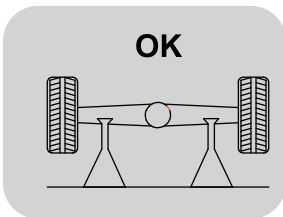
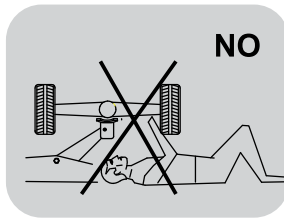
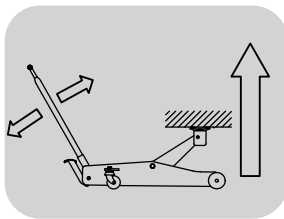
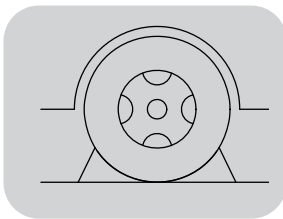





# ÍNDICE (BÚSQUEDA DE MODELOS)

MODELO	REFERENCIA	DESCRIPCIÓN	PÁGINA
CP12XP	894 017 2263	Batería	44
CP12CHE 12V EU	894 017 2259	Cargador de 12-Volt	44
CP12CHU 12V US	894 017 2283	Cargador de 12-Volt	44
CP12CHA 12V AUS	894 017 2285	Cargador de 12-Volt	44
CP12CHK 12V UK	894 017 2284	Cargador de 12-Volt	44
CP12CHO 12V KOR	894 017 4304	Cargador de 12-Volt	44
CP20CHE 20V EU	894 017 2262	Cargador de 20-Volt	44
CP20CHU 20V US	894 017 2286	Cargador de 20-Volt	44
CP20CHA 20V AUS	894 017 2288	Cargador de 20-Volt	44
CP20CHK 20V UK	894 017 2287	Cargador de 20-Volt	44
CP20CHO 20V KOR	894 017 4305	Cargador de 20-Volt	44
CP12-20CH DUAL EU	894 017 3638	Cargador duales de 12-20 Volt	44
CP12-20CH DUAL UK	894 017 4701	Cargador duales de 12-20 Volt	44
CP12-20CH DUAL AUS	894 017 4702	Cargador duales de 12-20 Volt	44
CP20XP40	894 017 2261	Batería	44
CP20XP60	894 017 3636	Batería	44
CP2036	615 192 2036	Atornillador	35
CP2037	615 192 2037	Atornillador	35
CP2042	615 192 2042	Atornillador	35
CP2136	894 102 1360	Atornillador	34
CP2141	894 102 1410	Atornillador	34
CP2780	615 192 2780	Atornillador	35
CP5000	T024585	Llave impacto 1"	20
CP710	T025257	Lápiz grabador	91
CP7110	894 107 1101	Hammer	76
CP7110 Kit	894 117 1101	Hammer Kit	78
CP7111	894 107 1110	Hammer	76
CP7111H	894 107 1111	Hammer	76
CP7111HK	894 117 1111	Hammer Kit	78
CP7111K	894 117 1110	Hammer	78
CP7115	894 107 1150	Hammer	77
CP7120	894 107 1200	Hammer	77
CP7125	894 107 1250	Hammer	77
CP714	T012735	Hammer	100
CP714 Kit	T025364	Hammer Kit	100
CP7150	894 107 1500	Hammer	76
CP7150K	894 117 1500	Hammer Kit	78
CP717	T020120	Hammer	100
CP717 Kit	T025365	Hammer kit	100
CP7200	894 107 2001	Lijadora	69
CP7201	894 107 2014	Lijadora	69
CP7202	894 107 2021	Lijadora	69
CP721	T021963	Llave impacto 3/8"	8
CP724H	894 100 7241	Llave impacto 3/8"	9
CP7255E-3	894 127 2557	Lijadora	62
CP7255H	894 107 2554	Lijadora	65
CP7255HCVE	894 127 2555	Lijadora	65
CP7255HE	894 127 2554	Lijadora	65
CP7255SV	894 107 2552	Lijadora	64
CP7255SVE	894 127 2552	Lijadora	64
CP7263CVE	894 117 2650	Lijadora	66
CP7263E	894 107 2650	Lijadora	66
CP7264CVE	894 117 2640	Lijadora	66
CP7264E	894 107 2640	Lijadora	66
CP7265P	615 193 9166	Lijadora	68
CP7265S	894 100 8650	Lijadora	68
CP7266CVE	894 117 2660	Lijadora	66
CP7266E	894 107 2660	Lijadora	66
CP7267CVE	894 117 2670	Lijadora	67
CP7267E	894 107 2670	Lijadora	67

MODELO	REFERENCIA	DESCRIPCIÓN	PÁGINA
CP7268	894 107 2680	Lijadora recta	71
CP7269P	894 107 8691	Lijadora	68
CP7269S	894 107 8690	Lijadora	68
CP726H	894 100 7261	Llave impacto 1/2"	9
CP7300	894 107 3000	Taladro	82
CP7300R	894 107 3001	Taladro	82
CP7300RQC	894 107 3002	Taladro	82
CP734H	T024351	Llave impacto 1/2"	94
CP734H Kit	T025163	Llave impacto 1/2"	94
CP749	T024587	Llave impacto 1/2"	94
CP749-2	T024673	Llave impacto 1/2"	94
CP749-2 Kit	T025195	Llave impacto 1/2" Kit	94
CP7500D	894 107 5001	Amoladora	52
CP7500DK	894 107 5002	Amoladora Kit	52
CP7540-C	894 107 5401	Amoladora	54
CP7540-CN	894 107 5400	Amoladora	54
CP7545-B	894 107 5452	Amoladora	55
CP7545-C	894 107 5451	Amoladora	55
CP7550-A	894 107 5503	Amoladora	55
CP7550-B	894 107 5502	Amoladora	55
CP7550-C	894 107 5501	Amoladora	55
CP7600C	894 107 6030	Aprietatuercas BlueTork	29
CP7600C-R	894 107 6031	Aprietatuercas BlueTork	29
CP7600C-R4P	894 107 6035	Aprietatuercas BlueTork	29
CP7600xB	894 107 6010	Aprietatuercas BlueTork	29
CP7600xB-R	894 107 6011	Aprietatuercas BlueTork	29
CP7600xB-R4P	894 107 6015	Aprietatuercas BlueTork	29
CP7600xC	894 107 6020	Aprietatuercas BlueTork	29
CP7600xC-R	894 107 6021	Aprietatuercas BlueTork	29
CP7600xC-R4P	894 107 6025	Aprietatuercas BlueTork	29
CP7620	894 107 6200	Llave impacto 1/2"	12
CP7620 Kit	894 117 6201	Llave impacto 1/2" Kit	12
CP7620-2	894 107 6202	Llave impacto 1/2"	12
CP7630	894 107 6300	Llave impacto 3/4"	17
CP7630-6	894 107 6306	Llave impacto 3/4"	17
CP7711	894 107 7110	Llave impacto 3/8"	8
CP7721	894 107 7210	Llave impacto 3/8"	8
CP7727	894 107 7270	Llave impacto 1/2"	11
CP7729	894 107 7290	Llave impacto 3/8"	9
CP772H	T024598	Llave impacto 3/4"	94
CP772H-6	T024757	Llave impacto 3/4"	94
CP7731	894 107 7310	CP773xMini 3/8"	12
CP7731C	894 107 7311	CP773xMini 3/8"	10
CP7732	894 107 7320	CP773xMini 1/2"	12
CP7732C	894 107 7321	CP773xMini 1/2"	10
CP7736	894 107 7360	Llave impacto 1/2"	12
CP7736-2	894 107 7362	Llave impacto 1/2"	12
CP7737	894 107 7370	Llave impacto 1/2"	11
CP7739	894 107 7390	Llave impacto 1/2"	9
CP7748	894 107 7480	Llave impacto 1/2"	13
CP7748-2	894 107 7482	Llave impacto 1/2"	13
CP7748TL	894 107 7484	Llave impacto 1/2"	14
CP7748TL-2	894 107 7485	Llave impacto 1/2"	14
CP7749	894 107 7491	Llave impacto 1/2"	15
CP7749-2	894 107 7493	Llave impacto 1/2"	15
CP7762	894 107 7620	Llave impacto 3/4"	16
CP7763	894 107 7630	Llave impacto 3/4"	17
CP7763-6	894 107 7636	Llave impacto 3/4"	17
CP7763D	894 107 7631	Llave impacto 3/4"	18
CP7763D-6	894 107 7637	Llave impacto 3/4"	18

MODELO	REFERENCIA	DESCRIPCIÓN	PÁGINA
CP7769	894 107 7690	Llave impacto 3/4"	17
CP7769-6	894 107 7696	Llave impacto 3/4"	17
CP7773	894 107 7730	Llave impacto 1"	18
CP7773D	894 107 7731	Llave impacto 1"	19
CP7773D-6	894 107 7737	Llave impacto 1"	19
CP7776	894 107 7760	Llave impacto 1"	19
CP7776-6	894 107 7766	Llave impacto 1"	19
CP7778	894 107 7780	Llave impacto 1"	95
CP7778-6	894 107 7786	Llave impacto 1"	95
CP7779	894 107 7790	Llave impacto 1"	18
CP7782	894 107 7820	Llave impacto 1"	20
CP7782-6	894 107 7826	Llave impacto 1"	20
CP7782-SP6	894 107 7821	Llave impacto 1"	20
CP7783	894 107 7830	Llave impacto 1"	20
CP7783-6	894 107 7836	Llave impacto 1"	20
CP780	T025095	Atornillador	96
CP781	T025096	Atornillador	96
CP782	T025097	Atornillador	97
CP7829	894 107 8293	Llaves de carracas 3/8"	23
CP7829H	894 107 8294	Llaves de carracas 3/8"	23
CP783	T025098	Atornillador	97
CP7830HQ	894 107 8308	Llaves de carracas 3/8"	23
CP7830HQK	894 377 8308	Llaves de carracas 3/8" Kit	24
CP7830Q	894 107 8306	Llaves de carracas 3/8"	23
CP785	T022698	Taladro	99
CP785H	T024134	Taladro	99
CP785QC	T024242	Taladro	99
CP785S	T023200	Cizalla	101
CP789HR	T025165	Taladro	99
CP789R-26	T025180	Taladro	99
CP789R-42	T025198	Taladro	99
CP7900	894 107 9000	Sierra	89
CP7901	894 107 9011	Sierra	88
CP797	T019139	Llave impacto 1"	95
CP797-6	T013901	Llave impacto 1"	95
CP797SP6	T018653	Llave impacto 1"	95
CP80015	894 108 1015	Gatos de carretilla	110
CP80020	894 118 1020	Gatos de carretilla	110
CP80020	894 118 1021	Gatos de carretilla	111
CP80030	894 118 1031	Gatos de carretilla	110
CP80030	894 118 1030	Gatos de carretilla	111
CP8006	894 108 0060	Linterna	124
CP8006	894 108 0063	Linterna	124
CP8006	894 108 0061	Linterna	124
CP8006	894 108 0062	Linterna	124
CP81020	894 108 1020	Gatos de botella	108
CP81030	894 108 1030	Gatos de botella	108
CP81050	894 108 1050	Gatos de botella	108
CP81080	894 108 1080	Gatos de botella	108
CP81120	894 118 1120	Gatos de botella	108
CP81121	894 118 1121	Gatos de botella	108
CP81122	894 118 1122	Gatos de botella	108
CP81200	894 108 1200	Gatos de botella	108
CP81201	894 108 1201	Gatos de botella	108
CP81300	894 108 1300	Gatos de botella	108
CP81502	894 108 1502	Gatos de botella	108
CP82020	894 108 2020	Soportes para gatos	107
CP82030	894 108 2030	Soportes para gatos	107
CP82060	894 108 2060	Soportes para gatos	107
CP82120	894 108 2120	Soportes para gatos	107

MODELO	REFERENCIA	DESCRIPCIÓN	PÁGINA
CP82200	894 108 2200	Soportes para gatos	107
CP8210	894 108 2104	Pulidora eléctrica	68
CP8210E	894 108 2105	Pulidora eléctrica	68
CP824	T025390	Llaves de carracas 1/4"	22
CP824T	T025391	Llaves de carracas 3/8"	22
CP825	T023145	Llaves de carracas 1/4"	22
CP825T	T023190	Llaves de carracas 3/8"	22
CP826	T025074	Llaves de carracas 1/4"	23
CP826T	T025075	Llaves de carracas 3/8"	23
CP828	T022708	Llaves de carracas 3/8"	95
CP828H	T022970	Llaves de carracas 1/2"	95
CP83100	894 108 3100	Grúas de talleres	118
CP835	T022550	Mordiscadora	90
CP84010	894 108 4010	Gato móvil para rueda	121
CP85030	894 108 5030	Gatos Hidroneumáticos	115
CP85050	894 108 5050	Gatos Hidroneumáticos	115
CP85080	894 108 5080	Gatos Hidroneumáticos	115
CP85100	894 108 5100	Gatos Hidroneumáticos	115
CP8528	894 108 5289	Taladro Herramientas A batería	43
CP8528 Pack	894 108 5280	Taladro Herramientas A batería	43
CP8528K Pack US	894 108 5281	Taladro Herramientas A batería	43
CP854	T023186	Amoladora	98
CP8548	894 108 5489	Amoladora	98
CP8548 Pack	894 108 5480	Taladro Percutor Herramientas A batería	42
CP8548K Pack US	894 108 5481	Taladro Percutor Herramientas A batería	42
CP854E	T023187	Taladro Percutor Herramientas A batería	42
CP857	T024387	Amoladora	98
CP858	T025179	Lijadora de banda	100
CP860	T019704	Amoladora recta	98
CP860E	T021136	Amoladora recta	98
CP860ES	T023193	Amoladora recta	98
CP860ESE	T023354	Amoladora recta	98
CP861	T022039	Cortadora	101
CP86100	894 108 6100	Prensas para talleres	117
CP86101 US	894 108 6101	Prensas para talleres	117
CP86150	894 108 6150	Prensas para talleres	117
CP86151 US	894 108 6151	Prensas para talleres	117
CP86200	894 108 6200	Prensas para talleres	117
CP86201 US	894 108 6201	Prensas para talleres	117
CP86300	894 108 6300	Prensas para talleres	117
CP86301 US	894 108 6301	Prensas para talleres	117
CP86500	894 108 6500	Prensas para talleres	117
CP86501 US	894 108 6501	Prensas para talleres	117
CP86750	894 108 6750	Prensas para talleres	117
CP86751 US	894 108 6751	Prensas para talleres	117
CP870	T023990	Lijadora	65
CP87029	894 108 7029	ErgoSeats	31
CP871	T025372	Rascador	89
CP87120	894 108 7120	Gato móvil para rueda	121
CP872	T025373	Amoladora recta	51
CP873	T025374	Rascador	89
CP874	T025375	Cortadora	90
CP875	T023995	Amoladora recta	48
CP875 Kit	894 110 8751	Amoladora recta	48
CP876	T023996	Amoladora recta	48
CP87700	894 108 7700	Gato móvil para rueda	121
CP879	T023999	Taladro	83
CP881	T023916	Sierra	101
CP8818	894 108 8189	Atornillador Herramientas A batería	41
CP8818 Pack	894 108 8180	Atornillador Herramientas A batería	41

# ÍNDICE (BÚSQUEDA DE MODELOS)

MODELO	REFERENCIA	DESCRIPCIÓN	PÁGINA
CP8818K Pack US	894 108 8181	Atornillador Herramientas A batería	41
CP88221 2T	894 108 8221	Gatos de balón	112
CP88222 2T	894 108 8222	Gatos de balón	112
CP88232 2T	894 108 8232	Gatos de balón	112
CP8828	894 108 8289	Llave de impacto de 3/8" Herramientas A batería	40
CP8828 Pack	894 108 8280	Llave de impacto de 3/8" Herramientas A batería	40
CP8828K Pack US	894 108 8281	Llave de impacto de 3/8" Herramientas A batería	40
CP8848	894 108 8489	Atornillador Herramientas A batería	38
CP8848 6Ah Pack	894 108 8484	Atornillador Herramientas A batería	38
CP8848K 6Ah Pack US	894 108 8485	Atornillador Herramientas A batería	38
CP8848 Pack	894 108 8480	Atornillador Herramientas A batería	38
CP8848K Pack US	894 108 8481	Atornillador Herramientas A batería	38
CP8848-2	894 108 8488	Atornillador Herramientas A batería	39
CP8848-2 6Ah Pack	894 108 8486	Atornillador Herramientas A batería	39
CP8848-2K 6Ah Pack US	894 108 8487	Atornillador Herramientas A batería	39
CP8848-2 Pack	894 108 8482	Atornillador Herramientas A batería	39
CP8848-2K Pack US	894 108 8483	Atornillador Herramientas A batería	39
CP886	T024240	Llaves de carracas 3/8"	24
CP886H	T024391	Llaves de carracas 1/2"	24
CP887	T025376	Taladro	84
CP8905	894 108 9055	Llave dinamométrica en FT	123
CP8905	894 108 9050	Llave dinamométrica en NM	123
CP8910	894 108 9105	Llave dinamométrica en FT	123
CP8910	894 108 9100	Llave dinamométrica en NM	123
CP8915	894 108 9155	Llave dinamométrica en FT	123
CP8915	894 108 9150	Llave dinamométrica en NM	123
CP8917	894 108 9170	Llave dinamométrica en NM	123
CP8917	894 108 9175	Llave dinamométrica en FT	123
CP8920	894 108 9205	Llave dinamométrica en FT	123
CP8920	894 108 9200	Llave dinamométrica en NM	123
CP8925	894 108 9255	Llave dinamométrica en FT	123
CP8925	894 108 9250	Llave dinamométrica en NM	123
CP90250	894 109 0250	Arrancadores	125
CP90500	894 109 0500	Arrancadores	125
CP9104Q	615 195 9104	Amoladora recta	48
CP9104Q Kit	615 195 0104	Amoladora recta Kit	48
CP9105Q-B	615 195 2105	Amoladora recta	49
CP9106Q-B	615 195 2106	90° Angle Amoladora recta	49
CP9107	615 195 9107	Amoladora recta	49
CP9108Q-B	615 195 2108	120° Angle Amoladora recta	50
CP9110Q-B	615 195 2110	Amoladora recta	50
CP9111Q-B	615 195 2111	Amoladora recta	50
CP9111Q-B Mkit	615 195 0211	Amoladora recta Kit	50
CP9112Q-B	615 195 2112	Amoladora recta	51
CP9116	894 109 1160	Cortadora	90
CP9116 US	894 109 1161	Cortadora	90
CP9120CR	615 195 2120	Amoladora	52
CP9120CRN	894 109 1200	Amoladora	52
CP9121AR	615 195 7321	Amoladora	53
CP9121BR	615 195 7221	Amoladora	53
CP9121CR	615 195 2121	Amoladora	53
CP9122BR	615 195 7222	Amoladora	52
CP9122CR	615 195 2122	Amoladora	52
CP9123	615 195 9123	Amoladora	53
CP9285	615 194 9285	Taladro	83
CP9286	615 194 9286	Taladro	84

MODELO	REFERENCIA	DESCRIPCIÓN	PÁGINA
CP9287	615 194 9287	Taladro	83
CP9288	615 194 9288	Taladro	84
CP9426	615 191 9426	Llaves de carracas 1/4"	22
CP9427	615 191 9427	Llaves de carracas 3/8"	22
CP9705	615 193 9705	Lima neumática	91
CP9710	615 193 9710	Lima neumática	91
CP9778	615 193 9778	Lijadora	71
CP9779	615 193 9779	Lijadora de banda	71
CP9780	615 193 9780	Lijadora de banda	71
CP9789	615 194 9789	Taladro	84
CP9790	615 194 9790	Taladro	83
CP9791	615 194 9791	Taladro	84
CP9792	615 194 9792	Taladro	83
CP9882	894 109 8820	Remachadora	92
CP9883	894 109 8830	Remachadora	92
CP9884	894 109 8840	Remachadora	92
CP9885	615 197 9885	Caulking gun	91
CP9911	894 109 9110	Equilibradores	144
CP9912	894 109 9120	Equilibradores	144
CP9913	894 109 9130	Equilibradores	144
CP9920	894 109 9200	Equilibradores	144
CP9921	894 109 9210	Equilibradores	144
CP9922	894 109 9220	Equilibradores	144
CP9923	894 109 9230	Equilibradores	144
CP9936	894 109 9360	Equilibradores	144
CP9937	894 109 9370	Equilibradores	144
CP9938	894 109 9380	Equilibradores	144
CP9939	894 109 9390	Equilibradores	144
CP9940	894 109 9400	Equilibradores	144
CP9946	894 109 9460	Equilibradores	144
CP9947	894 109 9470	Equilibradores	144
CP9948	894 109 9480	Equilibradores	144
CP9949	894 109 9490	Equilibradores	144
CP9950	894 109 9500	Equilibradores	144
CP9954	894 109 9540	Equilibradores	145
CP9955	894 109 9550	Equilibradores	145
CP9956	894 109 9560	Equilibradores	145
CP9957	894 109 9570	Equilibradores	145
CP9958	894 109 9580	Equilibradores	145
CP9959	894 109 9590	Equilibradores	145
CP9964	894 109 9640	Equilibradores	145
CP9965	894 109 9650	Equilibradores	145
CP9966	894 109 9660	Equilibradores	145
CP9967	894 109 9670	Equilibradores	145
CP9968	894 109 9680	Equilibradores	145
CP9969	894 109 9690	Equilibradores	145
CP9970	894 109 9700	Equilibradores	145
CP9971	894 109 9710	Equilibradores	145

Chicago Pneumatic Tools sigue una política de mejora continua de productos. Por tanto es posible que las especificaciones y descripciones cambien sin previo aviso. Consulte el catálogo electrónico en [www.cp.com](http://www.cp.com) para obtener la información más actualizada de productos.

DESCRIPCIÓN	PÁGINA
AIR FLEX	130 - 131 - 133
REGULADOR DE FLUJO DE AIRE	142
FUSIBLES DE AIRE	143
ACCESORIOS DE LA RED DE LA LÍNEA AÉREA	128 - 130 - 131
PACK AEROPUERTO PERFECTO	141
SIMULADOR DE HERRAMIENTAS DE AIRE	143
EQUILIBRADORES	144 - 145
PISTOLA	142
CARBURADORES	56
ADAPTADOR COLLET / COLLET	58
ACOPLAMIENTO	137 - 138 - 139 -140
CHISELES	79 - 80 - 103
RETENEDORES DE CHISEL	103
MANDRILES DE PERFORACIÓN	85 - 102
JUEGO DE BROCA	45 - 85
KIT DE EXTRACCIÓN DE POLVO	74
MANGUERA DE ESCAPE	21 - 36
FRL	129 - 132
GUANTES	21 - 28 - 45
GRASA	142
KITS DE AMOLADORA	59
GUARDIA	59 - 102
KIT DE HAMMER	102
KIT DE REPARACIÓN DEL FARO Y ACCESORIOS	70
MANGUERAS	135 - 136
TOMAS DE IMPACTO	25 - 26
KITS DE IMPACTO	21
INLINE OILERS	142
SOPORTE DE HERRAMIENTA MAGNÉTICA	21 - 45
SILENCIADORES	21
AGUJAS	78
PEZÓN	137 - 138 - 139 -140
PETRÓLEO	142
ALMOHADILLAS	
ALMOHADILLAS DE PULIDO	74
ALMOHADILLAS	73 - 74
ALMOHADILLAS PARA CARRILES	126
CUBIERTAS PROTECTORES	21 - 102
KIT RATCHET	24
PROTECTOR DE RATCHET COBERTURAS	24
ENSAMBLAJE DE LA MANGUERA DE ESCAPE TRASERA - REDUCTOR	58 - 85 - 102
ACCESORIOS DE LIJADO	
BANDA DE LIJADO / SANDERS DE CORREA	74 - 100
PAPELES DE LIJADO	73
ALMOHADILLAS	73 - 74
HOJA DE SIERRA	88 - 89 - 101
ARCHIVO DE SHANK	91
MANGO LATERAL	36 - 59 - 85
LIMPIADOR DE PERROS	36
KITS DE TUNING Y KITS DE REPARACIÓN	
PARA PERFORACIONES	85
PARA RECTIFICADORES	59
PARA MARTILLOS Y ESCALADORES	78
PARA LLAVE DE IMPACTO	21
PARA RATCHET	24
PARA SANDERS & POLISHERS	73
PARA DESTORNILLADORES	36
ADAPTADOR DE MANGUERA DE VACUNO	74
ACCESORIOS PARA EQUIPO DE TALLER	126













## Más de 110 años de experiencia

Desde 1901, Chicago Pneumatic es una marca asociada a herramientas y equipos de alto rendimiento diseñados para una amplia gama de aplicaciones. Actualmente, Chicago Pneumatic tiene un alcance global, con centros de atención al cliente en todo el mundo. Las herramientas y compresores de aire de Chicago Pneumatic se ajustan a las necesidades de los mercados industrial, de la reparación de vehículos y de la construcción. Día tras día desarrollamos y fabricamos productos destinados a responder a sus exigencias tanto actuales como futuras.

Para descubrir más acerca de nuestra gran variedad de herramientas, implementos hidráulicos, compresores industriales y portátiles, accesorios y equipos de taller, visite [www.cp.com](http://www.cp.com).

Encuentre fácil las herramientas que necesita para su trabajo.



# CP ToolBox



Consiga gratis CP ToolBox

Use el código QR o visite <http://qr.cp.com/app>

Distribuidor

Español: 615 994 2643 - © Copyright 2017 - Diciembre 2017 - 1 Edición



**Chicago  
Pneumatic**

[www.cp.com](http://www.cp.com)